

**CREATON** 

**CENÍK 2023**  
**PRO OBCHODNÍ PARTNERY**

PLATNÝ OD 01.04.2023

## KERAMICKÉ TAŠKY

CREATON systémové příslušenství	6
Hřebenové a valbové výrobky	9
Přehled produktů	12

## PÁLENÁ STŘEŠNÍ TAŠKA

TAŠKA HOLANDSKÁ	
TITANIA®	18
PREMION®	20
FUTURA®	24
HARMONIE®	28
MAGNUM®	32
BALANCE®	36
MZ3®	40

## PLOCHÁ TAŠKA

SIMPLA®	44
DOMINO®	46
VISIO®	50
KODA®	54
CANTUS®	58
OPTIMA®	62

## DRÁŽKOVÁ TAŠKA

RATIO®	66
RAPIDO®	70

## TAŠKA ESOVKA

SINFONIE®	74
MELODIE®	78

## TAŠKA BOBROVKA

KLASSIK	Kulatý řez	82
PROFIL	Profilovaný povrch	86
MANUFAKTUR – věžová bobrovka	Segmentový řez	86
ANTIK – bobrovka na historické objekty	Řez lomený oblouk, rovný řez	87
AMBIENTE	Segmentový řez, rovný řez	87
SAKRAL – kostelní bobrovka	Kulatý řez, rovný řez	88
NOBLESSE®	Exkluzivní kolekce glazur	88

## TECHNICKÉ ÚDAJE

Pálené střešní tašky	90
Bobrovky	93

## UNIVERZÁLNÍ PŘÍSLUŠENSTVÍ K KERAMICKÝM STŘEŠNÍM TAŠKÁM

	93
--	----

## BETONOVÉ TAŠKY

Systémová řešení CREATON	96
Přehled produktů	97

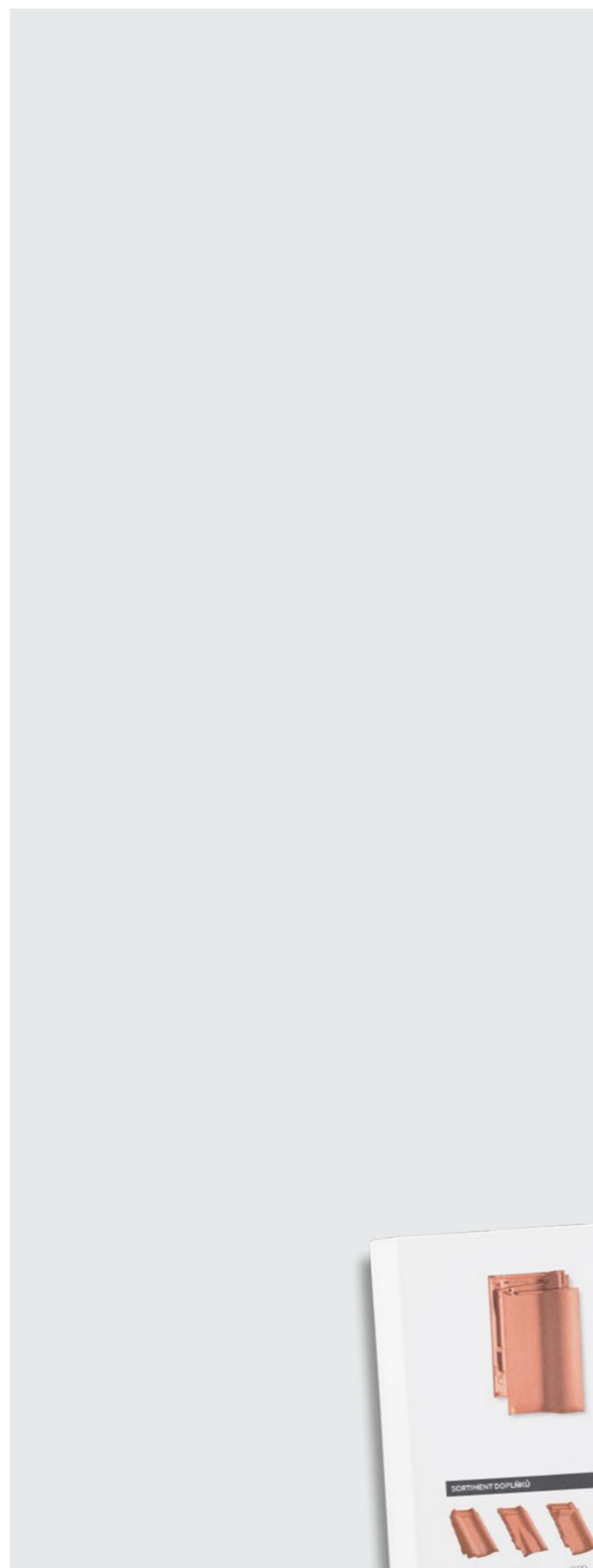

PROFILOVANÁ TAŠKA	
GÖTEBORG	98
HEIDELBERG	100
PLOCHÁ TAŠKA	
KAPSTADT	102
Technické údaje	104
Univerzální příslušenství k betonovým střešním taškám CREATON	105

## Střešní fólie a pásy

Střešní fólie, příslušenství ke střešním fóliím	106
CREPFORM® univerzální dokončovací páska	108
Univerzální dokončovací páska CREPFORM Plus®	109
Hřebenový větrací pás CREAROLL	110

# SNADNÁ A BEZPEČNÁ OBJEDNÁVKA:

V objednávce zaslané společnosti CREATON můžete kromě slovního popisu daného zboží zadat 10ti místný identifikační kód. Vytváří se kombinací kódu modelu, barvy a funkce.

X X X \_ X X X \_ X X X X

### 1 KÓD MODELU (3 ZNAKY):

První tři znaky označují odpovídající model tašky (např. 611 pro TITANII), výrobní závod (např. AUT pro Autenried) nebo typ výrobku (např. UNI pro univerzální příslušenství).

### 2 KÓD BARVY (3 ZNAKY):

Další tři čísla označují požadovanou barvu. To platí jak pro základní tašku, tak pro příslušenství, tudíž se při zadávání objednávky můžete ujistit, že vybraná položka je ve správné barvě.

### 3 KÓD FUNKCE (4 ZNAKY):

Čtyřmístné číslo na konci identifikačního kódu definuje funkci objednaného modelu tašky či příslušenství. Každá funkce má své vlastní kódové číslo, které v kombinaci s dříve zadanými kódy jednoznačně identifikuje požadovaný produkt.

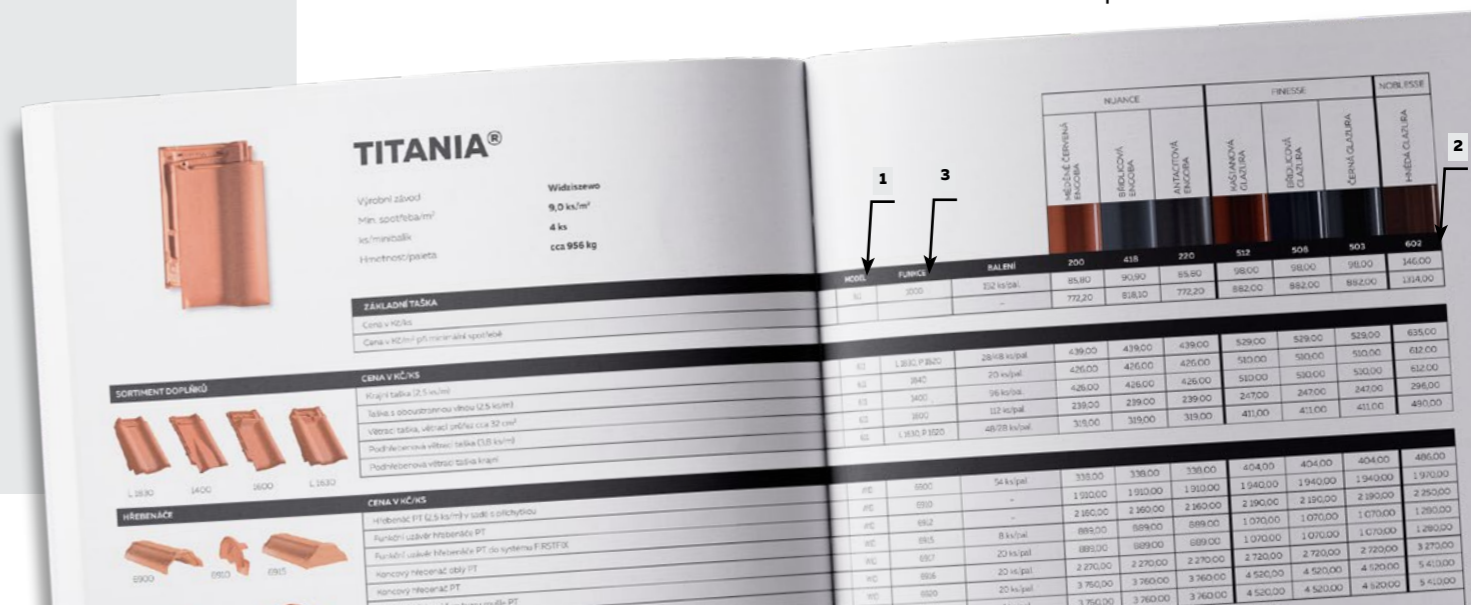



## PÁLENÉ STŘEŠNÍ TAŠKY CREATON

Kombinují moderní technologie, patentovaná řešení, nejvyšší kvalitu a trvanlivost. Jsou propracované do všech detailů a představují záruku prestiže a nejlepšího designu. Střešní tašky CREATON jsou vyráběny z nejlepších ložisek keramické hlíny v Evropě a jsou zušlechtěny nejvyšším engobováním nebo glazováním.

Nabídka CREATON obsahuje 23 modelů pálených střešních tašek v široké paletě barev, dostupných včetně doplňků.

Pouze přírodní suroviny bez přísady škodlivých látek.

Keramická hlína na výrobu střešních tašek pochází z nejlepších nalezišť z celé Evropy.

Technologie bezkontaktního výpalu zaručuje maximální možnou kvalitu výrobku.

Přesná montáž díky inovativním technickým řešením.

Prvky komplexního střešního systému jsou shodné z hlediska tvaru, barvy a povrchu.

## RYCHLÁ, BEZPEČNÁ A JEDNODUCHÁ MONTÁŽ

Pochozí systém značky CREATON byl vyvinut tak, aby umožnil bezpečný přístup na střechu a provádění údržby. Každý z modelů v nabídce má vyhrazené řešení, které se vyznačuje vynikající kvalitou. Péče o detaily – nejlepší materiály a promyšlená konstrukce – cílem je celkový komfort a bezpečnost při pohybu na střeše. Použití dodatečného bezpečnostního řešení v podobě protiskluzového povrchu je zárukou stabilního a bezpečného pohybu po střeše. Riziko potenciální nehody je výrazně omezeno.

Pochozí systém pro modely pálených střešních tašek tvoří hliníkové prvky montované také na hliníkové tašky, které odpovídají tvaru a barvě použitého modelu tašek. Základními prvky jsou střešní nášlapy, komínové lávky – krátká a dlouhá, žebřík a střešní výlezy.



Hliníková základní taška  
Funkce: 4000



### JEDNODUCHÁ MONTÁŽ SYSTÉMU

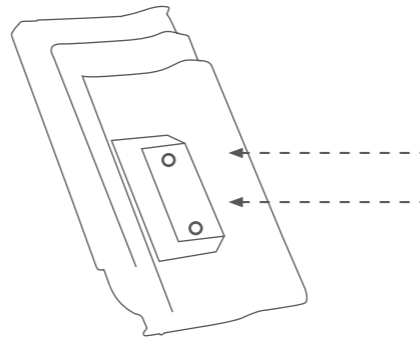

Držák kulatiny  
Funkce: 4040



Držák na sněhovou mříž  
Funkce: 4071/4060

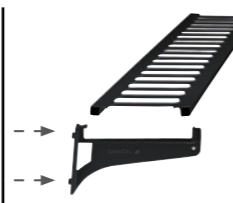

Stoupací plošina  
Funkce: 4020/4030

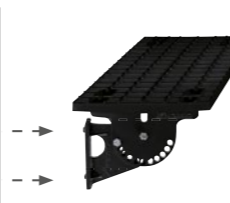

Stoupací plošina 150x25 cm, hliník  
Funkce: 4150



Stoupací schod, hliník  
Funkce: 4010

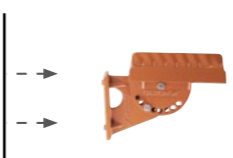

Držák pro solární systém  
Funkce: 4120

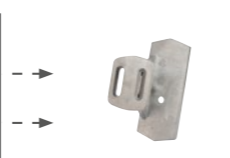

Mříž na zachytávání sněhu  
Funkce: 4080/4090



Stoupací schod, hliník  
Funkce: 4110/4100

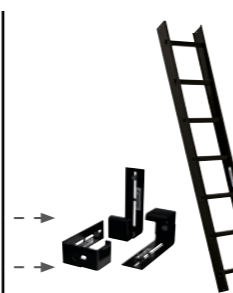

Protisněhový hák  
Funkce: 4140



Sanitární odvětrávací set pro odvětrání "SIGNUM 3.0" Ø 100  
Funkce: 3000



Sanitární odvětrávací set pro odvětrání "SIGNUM 3.0" Ø 125  
Funkce: 3010



+

Flexibilní připojovací hadič



+

Adaptér



+

Barevně sladěné ploché víko



Sanitární prostupová taška  
Funkce: 3040



Prostupová taška pro odvod spalin  
Funkce: 3342/110 3340 125 3341

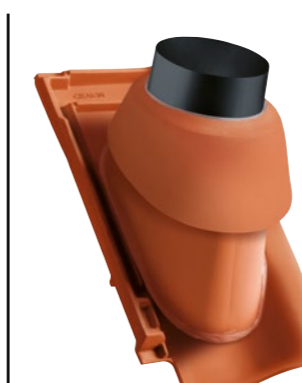

Anténní prostupová taška  
Funkce: 3300



Solární prostupová taška  
Funkce: 3320



+

Adaptér



## ŘEŠENÍ PRO VŠECHNY TYPY STŘEŠNÍCH PRŮCHODŮ

Kompletní systém prostupových střešních tašek CREATON je nejen vhodným konstrukčním řešením, ale představuje také elegantní dokončení střechy. Je doplněním všech typů a modelů pálených střešních tašek – od ploché holandky po drážkovou tašku, esovku nebo bobrovku.

Díky jeho použití na střeše vzniká trvanlivé, těsné spojení a harmonická kompozice v jednotných barvách se stejnou estetikou.

Montáž prostupových střešních tašek CREATON je jednoduchá a rychlá a současně zajišťuje těsnost a trvanlivost střechy. Nevyžaduje použití speciálního nářadí a komplikovaných těsnění, což výrazně zlepšuje efektivitu práce pokrývače.

# KERAMICKÁ ODVĚTRÁVACÍ TAŠKA HŘEBENE

## KERAMICKÝ ODVĚTRANÝ HŘEBEŇ RYCHLÁ, SNADNÁ A BEZPEČNÁ MONTÁŽ

Větraný hřeben využívá přirozeného tahu vzduchu. Vzniká mezi přiváděcími otvory u okapu a odváděcími otvory ve hřebeni. Podhřebenové větrací tašky umožňují odvádět vlhkost z konstrukce domu. Tento jev je způsoben rozdílem v úrovních jejich umístění, větrem a ohřevem střechy. Plocha průřezu výstupu vzduchu je až 230 cm<sup>2</sup> na délce 1 mb hřebene. Podle ČSN 731901-2 to stačí pro délku krokve 23m, zároveň je nutné zohlednit i větrací průřez větracího pásu hřebene, který může maximální délku větrané mezery zkrátit.\*Výpočet odvětrání střech se řídí ČSN 731901-2. Podhřebenové větrací tašky, účinně chrání prostor před pronikáním deště. To platí jak pro ty s vysokým, tak s nízkým sklonem. Voda tak neproniká pod krytinu ani při hnaném dešti, což zajišťuje ochranu střešní konstrukce proti vlhkosti. Odvětrání hřebene pomocí podhřebenových větracích tašek je odolné a spolehlivé řešení. A dá nám klid na mnoho let bezproblémového fungování střechy.

## KONSTRUKCE ODVĚTRÁVANÉHO HŘEBENE CREATON

Hřeben je speciálním prvkem nejvyšší hrany střechy. Vzniká na průsečíku dvou šikmých ploch střechy proti sobě. Řešení značky CREATON je založeno na použití patentovaného systému v tomto místě, který má zajistit efektivní odvětrávání střešní konstrukce. Systém nevyžaduje použití dalších pásů, podpěr nebo hřebenové latě. Celý proces instalace je rychlý a přesný. Prvky, které tvoří plně keramický hřeben, jsou tvarově a barevně sladěny se střešními taškami. Každý z dostupných modelů v nabídce má své unikátní řešení. Celý systém proto vyniká i po estetické stránce.

Větrací podhřebenová taška



## OPTIMÁLNÍ VENTILACI A ŽIVOTNOST STŘECHY

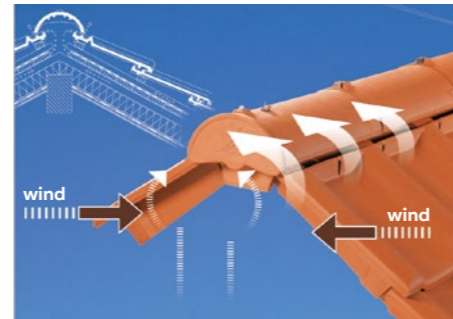







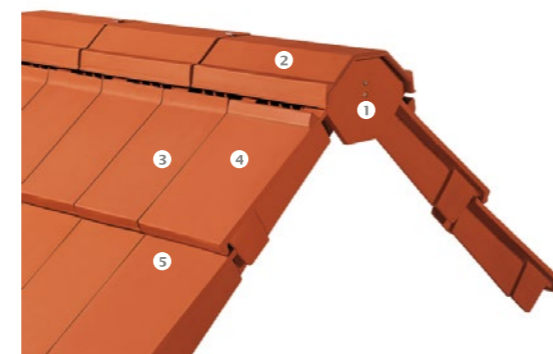



























NELÝ SYSTÉM SE SKLÁDÁ Z NĚKOLIKA DOKONALE SLADĚNÝCH PRVKŮ



1. Počáteční / koncová uzávěra keramického hřebene
2. Hřebenáč
3. Větrací podhřebenová taška
4. Podhřebenová větrací taška krajní
5. Krajní taška



# HŘEBENÁČE PŘEHLED

	PT	PF	PR	PMZ	PS
Hřebenáče	TITANIA KODA	MAGNUM FUTURA SINFONIE BALANCE RAPIDO	FUTURA MZ3 SINFONIE BALANCE RAPIDO	MZ3	SIMPLA KODA
Hřebenáč	 2,5 ks/m	 2,5 ks/m	 2,5 ks/m	 2,5 ks/m	 2,5 ks/m
Uzávěr hřebenáče					—
Funkční uzávěr hřebenáče					
Koncový hřebenáč					
Koncový hřebenáč ve tvaru mušle					—
Koncový hřebenáč oblý			—		—
Rozdělovací hřebenáč 3-stranný					
Rozdělovací hřebenáč 4-stranný					—

## SPOLEHLIVÁ OCHRANA AŽ K HŘEBENI STŘECHY





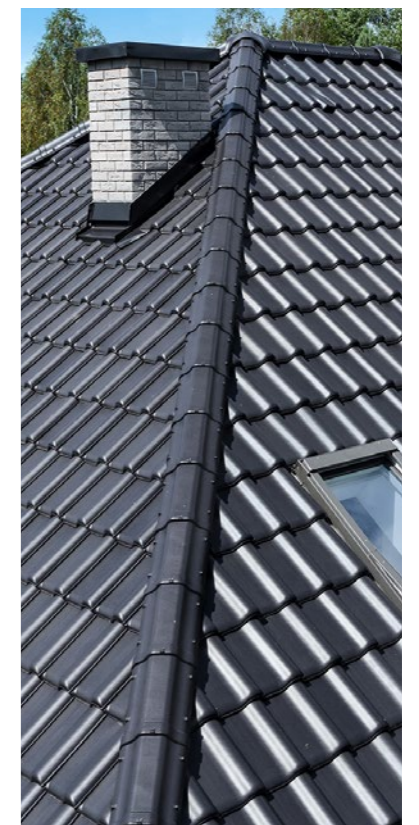















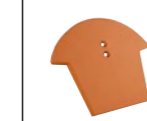
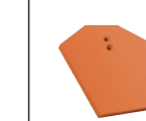







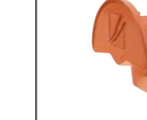
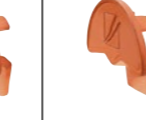













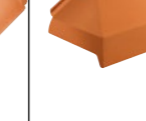
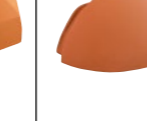

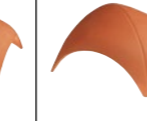
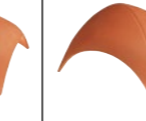

Hřebenáče jsou esteticky přizpůsobeny konkrétním modelům tašek. Aby se dosáhlo atraktivního vzhledu hotové střechy, dodávají se někdy elegantní dekorativní tvary. Příkladem takového řešení je dekorativní hřebenáč ve tvaru mušle. Jen použití nejlepších řešení v této oblasti, zajistí vysokou odolnost střechy a její spodní konstrukce a tím i její dlouhá životnost.

Hřebenáče mají na našich střechách dvě důležité funkce. Chrání prostor pod střechou proti vnějším vlivům a umožňují větrání ze spodní části střešní konstrukce. Plní také estetickou část realizované střechy.























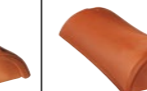
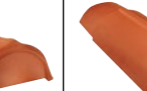





# HŘEBENÁČE

## PŘEHLED

	PP	PHP	PG	PH	PV	PI	PMoN	PZ
Hřebenáče	PREMIÓN CANTUS	PREMIÓN CANTUS	VISIO	OPTIMA, RATIO, HARMONICA	OPTIMA	MIKADO	MELODIE	HARMONIE, MELODIE
Hřebenáč	 2,5 ks/m	 2,6 ks/m	 2,5 ks/m	 2,6 ks/m	 2,5 ks/m	 2,8 ks/m	 2,8 ks/m	 2,5 ks/m
Uzávěr hřebenáče		—						
Funkční uzávěr hřebenáče								
Koncový hřebenáč								
Koncový hřebenáč ve tvaru mušle			—	—	—		—	
Koncový hřebenáč oblý	—	—	—					
Rozdělovací hřebenáč 3-stranný			—					
Roz- dělovací hřebenáč 4-stranný								

# HŘEBENÁČE

## BOBROVKY

	BZ	BM	BG	BK. o.K.	BMZ
Hřebenáč	 3 ks/m	 3 ks/m	 3 ks/m	 4,3 ks/m	 2,7 ks/m
Uzávěr hřebenáče			—	—	
Funkční uzávěr hřebenáče	—	—	—	—	—
Koncový hřebenáč					
Koncový hřebenáč ve tvaru mušle				—	—
Koncový hřebenáč oblý		—	—	—	—
Rozdělovací hřebenáč 3-stranný					
Rozdělovací hřebenáč 4-stranný					

## TAŠKA HOLANDSKÁ

**TITANIA®** Spotřeba cca 9,0 ks/m<sup>2</sup>

méděně červená engoba	břidlicová engoba	antracitová engoba	kaštanová glazura	břidlicová glazura	černá glazura	hnědá glazura
NUANCE			FINESSE		NOBLESSE	

**PREMION®** Spotřeba cca 11,6 ks/m<sup>2</sup>

přírodní červená	méděně červená engoba	hnědá engoba	manganová matná engoba	břidlicová engoba	černá matná engoba
NUANCE					
kaštanová glazura	vínově červená glazura	hnědá glazura	černá glazura	křišťálově břidlicová glazura	křišťálově černá glazura
FINESSE			NOBLESSE		

**FUTURA®** Spotřeba cca 10,8 ks/m<sup>2</sup>

přírodní červená	méděně červená engoba	vínově červená engoba	tmavě hnědá engoba	šedá engoba	břidlicová engoba	černá matná engoba	
NUANCE							
červená glazura	vínově červená glazura	břidlicová glazura	černá glazura	antik žíhaná glazura	tmavě modrá glazura	tmavě zelená glazura	hnědá glazura
FINESSE			NOBLESSE				

## TAŠKA HOLANDSKÁ

**HARMONIE®** Spotřeba cca 14,2 ks/m<sup>2</sup>

přírodní červená	toskánská engoba	klasická červená engoba	méděně červená engoba	vínově červená engoba	tmavě hnědá engoba	břidlicová engoba	černá engoba	černá glazura
NUANCE						FINESSE		

**MAGNUM®** Spotřeba cca 8,2 ks/m<sup>2</sup>

přírodní červená	méděně červená engoba	břidlicová engoba	černá engoba	černá matná engoba
NUANCE				

**BALANCE®** Spotřeba cca 8,4 ks/m<sup>2</sup>

přírodní červená	červená engoba	méděně červená engoba	vínově červená engoba	tmavě hnědá engoba	břidlicová engoba	černá engoba lesklá	černá matná engoba
NUANCE							

**MZ3®** Spotřeba cca 12,6 ks/m<sup>2</sup>

přírodní červená	méděně červená engoba	starošedá engoba	černá matná engoba	vínově červená glazura	černá glazura
NUANCE			FINESSE		

# KERAMICKÁ TAŠKA

## PLOCHÁ TAŠKA

**SIMPLA®** Spotřeba cca 10,4 ks/m<sup>2</sup>

antracitová engoba	černá glazura	břidlicová glazura
<b>NUANCE</b>	<b>FINESSE</b>	

**DOMINO®** Spotřeba cca 12,4 ks/m<sup>2</sup>

přírodní červená	měděně červená engoba	vínově červená engoba	šedá engoba	břidlicová engoba	černá matná engoba	břidlicová glazura	černá glazura
	<b>NUANCE</b>				<b>FINESSE</b>		

**VISIO®**

břidlicová engoba	černá matná engoba
<b>NUANCE</b>	

**KODA®** Spotřeba cca 9,0 ks/m<sup>2</sup>

měděně červená engoba	antracitová engoba	břidlicová glazura	černá glazura
<b>NOVINKA</b>			<b>NOVINKA</b>
<b>NUANCE</b>		<b>FINESSE</b>	

**CANTUS®** Spotřeba cca 11,8 ks/m<sup>2</sup>

přírodní červená	měděně červená engoba	břidlicová engoba	černá matná engoba	vínově červená glazura	černá engoba	křišťálově břidlicová glazura	křišťálově černá glazura
	<b>NUANCE</b>		<b>FINESSE</b>		<b>NOBLESSE</b>		

**OPTIMA®** Spotřeba cca 11,9 ks/m<sup>2</sup>

přírodní červená	měděně červená engoba	vínově červená engoba	hnědá engoba	tmavě hnědá engoba	šedá engoba	břidlicová engoba	antracitová engoba	vínově červená glazura	černá glazura
	<b>NUANCE</b>							<b>FINESSE</b>	

## DRÁŽKOVÁ TAŠKA

**RAPIDO®** Spotřeba cca 8,1 ks/m<sup>2</sup>

přírodní červená	červená engoba	měděně červená engoba	vínově červená engoba	tmavě hnědá engoba	břidlicová engoba	černá engoba lesklá	černá matná engoba
<b>NUANCE</b>							

**RATIO®** Spotřeba cca 11,7 ks/m<sup>2</sup>

přírodní červená	červená engoba	měděně červená engoba	vínově červená engoba	starošedá engoba	antracitová engoba	červená glazura	kaštanová glazura	vínově červená glazura	černá glazura	antik žíhaná glazura
	<b>NUANCE</b>					<b>FINESSE</b>			<b>NOBLESSE</b>	

## TAŠKA ESOVKA

**SINFONIE®** Spotřeba cca 10,9 ks/m<sup>2</sup>

přírodní červená	měděně červená engoba	černá matná engoba	vínově červená glazura	černá glazura	černá glazura
	<b>NUANCE</b>		<b>FINESSE</b>		<b>NOBLESSE</b>

**MELODIE®** Spotřeba cca 13,7 ks/m<sup>2</sup>

přírodní červená	měděně červená engoba	břidlicová engoba	antracitová engoba	černá glazura
	<b>NUANCE</b>			<b>FINESSE</b>



# KERAMICKÁ TAŠKA

## TAŠKA BOBROVKA

### KLASSIK – kulatý řez

<b>NUANCE</b>										
<b>FINESSE</b>										

### PROFIL – profilovaný povrch

Profilovaný povrch, segmentový řez			Saská bobrovka s 3 drážkami, segmentový řez 15,5/38/1,2				Saská bobrovka s třemi drážkami 18/38/1,4	
<b>NUANCE</b>			<b>NUANCE</b>					

### AMBIENTE – speciální řezy

Segmentový řez 18/38/1,4		Rovný řez 18/38/1,4	
<b>NUANCE</b>		<b>NUANCE</b>	

### SAKRAL

Kostelní bobrovka, kulatý řez 18/38/1,8	
<b>NUANCE</b>	

### ANTIQU

Bobrovka na historické objekty 18/38/1,8	
Řez lomený oblouk	Rovný řez
<b>NUANCE</b>	

### MANUFATUR

Věžová bobrovka, segmentový řez 14/28/1,4	
<b>NUANCE</b>	

## NOBLESSE® – EXKLUZIVNÍ KOLEKCE GLAZUR



<b>LEDEN</b>				
1	2	3	4	5
<b>701</b>	<b>702</b>	<b>703</b>	<b>704</b>	<b>705</b>



<b>KVĚTEN</b>				
1	2	3	4	5
<b>721</b>	<b>722</b>	<b>723</b>	<b>724</b>	<b>725</b>



<b>ZÁŘÍ</b>				
1	2	3	4	5
<b>741</b>	<b>742</b>	<b>743</b>	<b>744</b>	<b>745</b>



<b>ÚNOR</b>				
1	2	3	4	5
<b>706</b>	<b>707</b>	<b>708</b>	<b>709</b>	<b>710</b>



<b>ČERVEN</b>				
1	2	3	4	5
<b>726</b>	<b>727</b>	<b>728</b>	<b>729</b>	<b>730</b>



<b>ŘÍJEN</b>				
1	2	3	4	5
<b>746</b>	<b>747</b>	<b>748</b>	<b>749</b>	<b>750</b>

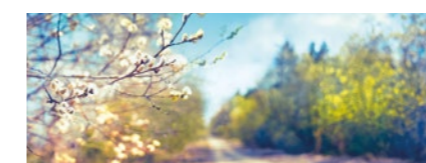

<b>BŘEZEN</b>				
1	2	3	4	5
<b>711</b>	<b>712</b>	<b>713</b>	<b>714</b>	<b>715</b>



<b>ČERVENEC</b>				
1	2	3	4	5
<b>731</b>	<b>732</b>	<b>733</b>	<b>734</b>	<b>735</b>



<b>LISTOPAD</b>				
1	2	3	4	5
<b>751</b>	<b>752</b>	<b>753</b>	<b>754</b>	<b>755</b>



<b>DUBEN</b>				
1	2	3	4	5
<b>716</b>	<b>717</b>	<b>718</b>	<b>719</b>	<b>720</b>



<b>SRPEN</b>				
1	2	3	4	5
<b>736</b>	<b>737</b>	<b>738</b>	<b>739</b>	<b>740</b>



<b>PROSINEC</b>				
1	2	3	4	5
<b>756</b>	<b>757</b>	<b>758</b>	<b>759</b>	<b>760</b>



# TITANIA®

Výrobní závod  
Min. spotřeba/m<sup>2</sup>  
ks/minibalík  
Hmotnost/paleta

**Widziszewo**  
**9,0 ks/m<sup>2</sup>**  
**4 ks**  
**cca 956 kg**

NUANCE			FINESSE			NOBLESSE
MĚDĚNĚ ČERVENÁ ENGOBA	BRÍDLICOVÁ ENGOBA	ANTRACITOVÁ ENGOBA	KAŠŤANOVÁ GLAZURA	BRÍDLICOVÁ GLAZURA	ČERNÁ GLAZURA	HNĚDÁ GLAZURA

ZÁKLADNÍ TAŠKA	MODEL	FUNKCE	BALENÍ	200	418	220	512	508	503	602
Cena v Kč/ks	611	1000	192 ks/pal.	85,80	90,90	85,80	98,00	98,00	98,00	146,00
Cena v Kč/m <sup>2</sup> při minimální spotřebě			-	772,20	818,10	772,20	882,00	882,00	882,00	1314,00

## SORTIMENT DOPLŇKŮ

### CENA V Kč/KS



Krajní taška (2,5 ks/m)	611	L 1830, P 1820	28/48 ks/pal.	439,00	439,00	439,00	529,00	529,00	529,00	635,00
Taška s oboustrannou vlnou (2,5 ks/m)	611	1840	28 ks/pal.	426,00	426,00	426,00	510,00	510,00	510,00	612,00
Větrací taška, větrací průřez cca 32 cm <sup>2</sup>	611	1400	96 ks/pal.	426,00	426,00	426,00	510,00	510,00	510,00	612,00
Podhřebovená větrací taška (3,8 ks/m)	611	1600	112 ks/pal.	239,00	239,00	239,00	247,00	247,00	247,00	296,00
Podhřebovená větrací taška krajní	611	L 1630, P 1620	48/28 ks/pal.	319,00	319,00	319,00	411,00	411,00	411,00	490,00

## HŘEBENÁČE

### CENA V Kč/KS



Hřebeňáč PT (2,5 ks/m) v sadě s příchytkou	WID	6900	54 ks/pal.	338,00	338,00	338,00	404,00	404,00	404,00	486,00
Funkční uzávěr hřebeňáče PT	WID	6910	-	1 910,00	1 910,00	1 910,00	1 940,00	1 940,00	1 940,00	1 970,00
Funkční uzávěr hřebeňáče PT do systému FIRSTFIX	WID	6912	-	2 160,00	2 160,00	2 160,00	2 190,00	2 190,00	2 190,00	2 250,00
Koncový hřebeňáč PT	WID	6915	36 ks/pal.	889,00	889,00	889,00	1 070,00	1 070,00	1 070,00	1 280,00
Koncový hřebeňáč oblý PT	WID	6917	48 ks/pal.	889,00	889,00	889,00	1 070,00	1 070,00	1 070,00	1 280,00
Koncový hřebeňáč ve tvaru mušle PT	WID	6916	20 ks/pal.	2 270,00	2 270,00	2 270,00	2 720,00	2 720,00	2 720,00	3 270,00
Rozdělovací hřebeňáč 3-stranný PT	WID	6920	20 ks/pal.	5 264,00	5 264,00	5 264,00	6 328,00	6 328,00	6 328,00	7 574,00
Rozdělovací hřebeňáč 4-stranný PT	WID	6921	1 ks/pal.	7 520,00	7 520,00	7 520,00	9 040,00	9 040,00	9 040,00	10 820,00
Příchytka hřebeňáče PT, hliník, (červená UO3/ černá UO6)	UNI	6923	30 ks/kar.				20,00			
„FIRSTFIX“ příchytka hřebeňáče, nerez PT *	UNI	6924	30 ks/kar.				780,00			
„FIRSTFIX“ drát na přichycení hřebeňáče, univerzální	UNI	6925	30 ks/kar.				28,00			
„FIRSTFIX“ sada upínacích příchyttek koncových a rozdělovacích hřebeňáčů, univerzální, nerez, drát se objednává samostatně*	UNI	6926	4 ks/bal.				900,00			

## „SIGNUM“ KERAMICKÉ PROSTUPOVÉ TAŠKY

### CENA V Kč/KS



Sanitární prostupová taška ø 100 mm, „SIGNUM“ s flex hadicí a adaptérem	611	3000	8 ks/pal.	6 500,00	6 500,00	6 500,00	8 400,00	8 400,00	8 400,00	10 300,00
Sanitární prostupová taška ø 125 mm, „SIGNUM“ s flex hadicí a adaptérem	611	3010	8 ks/pal.	7 100,00	7 100,00	7 100,00	7 500,00	7 500,00	7 500,00	7 900,00
Sanitární prostupová taška ø 150 mm, „SIGNUM“ (dodat flex hadicí a adaptér)	611	3040	-	10 600,00	10 600,00	10 600,00	11 200,00	11 200,00	11 200,00	11 700,00
Adaptér do sanitárních prostupových tašek Ø 100/125 mm	UNI	3030	-				1 100,00			
Anténní prostupová taška Ø 60 mm s pryžovou manžetou včetně podstřešní průchodky	611	3300	12 ks/pal.	6 220,00	6 220,00	6 220,00	7 610,00	7 610,00	7 610,00	9 140,00
Prostupová taška pro odvod spalin Ø 110 mm nebo Ø 125 mm včetně podstřešní průchodky	611	3342 (110 3340, 125 3341)	12 ks/pal.	9 810,00	9 810,00	9 810,00	9 810,00	9 810,00	9 810,00	11 760,00

## KOVOVÉ A HLINÍKOVÉ PŘÍSLUŠENSTVÍ

### CENA V Kč/KS



Hliníková základní taška (v příslušné barvě)	611	4000	-				2 800,00			
Stoupačí plošina 80x25 cm, hliník (pro 1 ks plošina potřeba 2 ks hliníková základní taška, objednává se samostatně)	UNI	4030	-				6 160,00			
Stoupačí plošina 46x25 cm, hliník (pro 1 ks plošina potřeba 2 ks hliníková základní taška, objednává se samostatně)	UNI	4020	-				5 240,00			
Stoupačí schod, hliník (pro 1 schod potřeba 1 ks hliníková základní taška, objednává se samostatně)	UNI	4010	-				3 000,00			
Držák kulatiny Ø 14 cm, hliník (cca 1,25 ks/m) (pro 1 ks držák potřeba 1 ks hliníková základní taška, objednává se samostatně)	UNI	4040	-				1 050,00			
Držák na sněhovou mříž, hliník (cca 1,25 ks/m) (pro 1 ks držák potřeba 1 ks hliníková základní taška, objednává se samostatně)	UNI	4060	-				1 050,00			
Mříž na zachytávání sněhu, délka 150 cm, výška 20 cm	UNI	4071	-				3 320,00			
Držák pro solární systém (pro 1 ks držák potřeba 1 ks hliníková základní taška)	UNI	4120	-				2 160,00			
Protisněhový hák (červená UO3/ černá UO6/ červenohnědá UO5/ brídlícová UO8)	854	4140	100 ks/kar.				90,00			

## OSTATNÍ PŘÍSLUŠENSTVÍ

### CENA V Kč/KS



Příchytka tašek závěsná ocelová*	UNI	3598	250 ks/kar.				1 350,00			
Příchytka tašek natloukáci pozinkovaná*	611	3601	250 ks/kar.				5 350,00			
Akrylová opravná barva k engobám/glazurám 250 ml	611	3800	-				1 710,00			
Prosvětlovací taška (akryl)	611	3700	-				2 320,00			



# PREMION®

Výrobní závod  
Min. spotřeba/m<sup>2</sup>  
ks/Minibalík  
Hmotnost/paleta

**Guttau**  
**11,6 ks/m<sup>2</sup>**  
**5 ks**  
**cca 865 kg**

	NUANCE					FINESSE				NOBLESSE		
	PŘÍRODNÍ ČERVENÁ	MĚDNĚ ČERVENÁ ENGOBA	HNĚDÁ ENGOBA	MANGANOVÁ MATNÁ ENGOBA	BRÍDLICOVÁ ENGOBA	ČERNÁ MATNÁ ENGOBA	KAŠTANOVÁ GLAZURA	VÍNOVĚ ČERVENÁ GLAZURA	HNĚDÁ GLAZURA	ČERNÁ GLAZURA	KŘÍŠTALOVĚ BRÍDLICOVÁ GLAZURA	KŘÍŠTALOVĚ ČERNÁ GLAZURA

ZÁKLADNÍ TAŠKA	MODEL	FUNKCE	BALENÍ	100	200	208	221	418	821	512	507	502	503	607	606
Cena v Kč/ks	660	1000	240 ks/pal.	67,90	74,90	79,70	79,70	86,70	86,70	110,00	110,00	110,00	110,00	122,00	122,00
Cena v Kč/m <sup>2</sup> při minimální spotřebě				787,64	868,84	924,52	924,52	1 005,72	1 005,72	1 276,00	1 276,00	1 276,00	1 276,00	1 415,20	1 415,20

## SORTIMENT DOPLŇKŮ

### CENA V Kč/KS



Poloviční taška	660	1210	112 ks/pal.	281,00	290,00	290,00	290,00	434,00	434,00	438,00	438,00	438,00	438,00	612,00	612,00
Krajní taška (2,7 ks/m)	660	P 1820, L 1830	48/56 ks/pal.	421,00	430,00	430,00	430,00	517,00	517,00	520,00	520,00	520,00	520,00	715,00	715,00
Taška s oboustrannou vlnou (2,7 ks/m)	660	1840	100 ks/pal.	541,00	568,00	568,00	568,00	634,00	634,00	647,00	647,00	647,00	647,00	804,00	804,00
Větrací taška, větrací průřez cca 32,5 cm <sup>2</sup>	660	1400	112 ks/pal.	517,00	533,00	533,00	533,00	606,00	606,00	686,00	686,00	686,00	686,00	1 150,00	1 150,00
Podhřebenová větrací taška (4,5 ks/m)	660	1600	112 ks/pal.	193,00	197,00	197,00	197,00	200,00	200,00	220,00	220,00	220,00	220,00	232,00	232,00
Podhřebenová větrací taška poloviční	660	1610	-	1 450,00	1 500,00	1 500,00	1 500,00	1 580,00	1 580,00	1 630,00	1 630,00	1 630,00	1 630,00	1 700,00	1 700,00
Podhřebenová větrací taška krajní	660	P 1620, L 1630	48/56 ks/pal.	742,00	870,00	870,00	870,00	942,00	942,00	962,00	962,00	962,00	962,00	1 300,00	1 300,00
Podhřebenová větrací taška s oboustrannou vlnou	660	1640	100 ks/pal.	742,00	870,00	870,00	870,00	942,00	942,00	962,00	962,00	962,00	962,00	1 300,00	1 300,00
Pultová taška (4,5 ks/m)	660	2700	-	1 480,00	1 480,00	1 480,00	1 480,00	1 480,00	1 480,00	1 630,00	1 630,00	1 630,00	1 630,00	1 990,00	1 990,00
Pultová krajní taška	660	P 2720, 2730	-	2 160,00	2 170,00	2 170,00	2 170,00	2 170,00	2 170,00	2 340,00	2 340,00	2 340,00	2 340,00	2 690,00	2 690,00

## HŘEBENÁČE

### CENA V Kč/KS



Hřebenáč PP (2,5 ks/m) v sadě s příchýtkou	GUT	5300	72 ks/pal.	404,00	490,00	490,00	490,00	490,00	490,00	541,00	541,00	541,00	541,00	881,00	881,00
Hřebenáč PHP (2,6 ks/m) v sadě s příchýtkou	GUT	5400	72 ks/pal.	404,00	490,00	490,00	490,00	490,00	490,00	541,00	541,00	541,00	541,00	881,00	881,00
Uzávěr hřebenáče PP/PHP	GUT	5310	-	541,00	696,00	696,00	696,00	696,00	696,00	703,00	703,00	703,00	703,00	938,00	938,00
Funkční uzávěr hřebenáče PP	GUT	5312	-	1 680,00	1 720,00	1 720,00	1 720,00	1 720,00	1 720,00	1 740,00	1 740,00	1 740,00	1 740,00	1 780,00	1 780,00
Funkční uzávěr hřebenáče PHP	GUT	5412	-	1 680,00	1 720,00	1 720,00	1 720,00	1 720,00	1 720,00	1 740,00	1 740,00	1 740,00	1 740,00	1 780,00	1 780,00
Koncový hřebenáč PP	GUT	5315	54 ks/pal.	1 260,00	1 360,00	1 360,00	1 360,00	1 360,00	1 360,00	1 720,00	1 720,00	1 720,00	1 720,00	2 020,00	2 020,00
Koncový hřebenáč PHP	GUT	5415	50 ks/pal.	1 260,00	1 360,00	1 360,00	1 360,00	1 360,00	1 360,00	1 720,00	1 720,00	1 720,00	1 720,00	2 020,00	2 020,00
Koncový hřebenáč ve tvaru mušle PP	GUT	5316	20 ks/pal.	1 480,00	2 270,00	2 270,00	2 270,00	2 270,00	2 270,00	2 340,00	2 340,00	2 340,00	2 340,00	3 110,00	3 110,00
Koncový hřebenáč ve tvaru mušle PHP	GUT	5416	20 ks/pal.	1 480,00	2 270,00	2 270,00	2 270,00	2 270,00	2 270,00	2 340,00	2 340,00	2 340,00	2 340,00	3 110,00	3 110,00
Rozdělovací hřebenáč 3-stranný PP	GUT	5320	30 ks/pal.	5 260,00	7 960,00	7 960,00	7 960,00	7 960,00	7 960,00	8 110,00	8 110,00	8 110,00	8 110,00	10 560,00	10 560,00
Rozdělovací hřebenáč 3-stranný PHP	GUT	5420	30 ks/pal.	5 260,00	7 960,00	7 960,00	7 960,00	7 960,00	7 960,00	8 110,00	8 110,00	8 110,00	8 110,00	10 560,00	10 560,00
Příchýtky hřebenáče PP/PHP, hliník (červená U03/ černá U06)	UNI	5323 / 5423	30 ks/kar.							20,00					
„FIRSTFIX“ příchýtky hřebenáče, nerez PP/PHP*	UNI	5324 / 5424	30 ks/kar.							780,00					
„FIRSTFIX“ drát na přichycení hřebenáče, univerzální	UNI	5325 / 5425	30 ks/kar.							28,00					
„FIRSTFIX“ sada upínacích příchýtek koncových a rozdělovacích hřebenáčů, univerzální, nerez, drát se objednává samostatně*	UNI	5326 / 5426	4 ks/bal.							900,00					

## „SIGNUM“ PROSTUPOVÉ TAŠKY

### CENA V Kč/KS

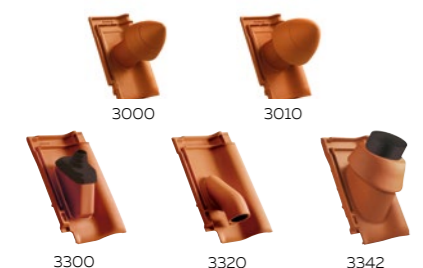

Sanitární odvětrávací set pro odvětrání "SIGNUM 3.0" Ø 100 s flexibilní připojovací hadicí a adaptérem	660	3000	8 ks/pal.	6 560,00	6 830,00	6 830,00	6 830,00	8 520,00	8 520,00	8 520,00	8 520,00	8 520,00	8 520,00	9 650,00	9 650,00
Sanitární odvětrávací set pro odvětrání "SIGNUM 3.0" Ø 125 s flexibilní připojovací hadicí a adaptérem	660	3010	8 ks/pal.	7 740,00	8 090,00	8 090,00	8 090,00	10 040,00	10 040,00	10 040,00	10 040,00	10 040,00	10 040,00	10 960,00	10 960,00
Sanitární prostupová taška Ø 150 mm „SIGNUM“ včetně podstřešní průchodky	660	3040	8 ks/pal.	8 760,00	9 300,00	9 300,00	9 300,00	10 690,00	10 690,00	10 690,00	10 690,00	10 690,00	10 690,00	11 290,00	11 290,00
Univerzální flex. připojovací hadice Ø 150 mm	UNI	3041	-							1 720,00					
Anténní prostupová taška Ø 60 mm s pryžovou manžetou včetně podstřešní průchodky	660	3300	12 ks/pal.	5 650,00	5 920,00	5 920,00	5 920,00	7 250,00	7 250,00	7 250,00	7 250,00	7 250,00	7 250,00	8 390,00	8 390,00
Solární prostupová taška Ø 70 mm včetně podstřešní průchodky	660	3320	12 ks/pal.	7 200,00	8 480,00	8 480,00	8 480,00	8 480,00	8 480,00	8 480,00	8 480,00	8 480,00	8 480,00	10 370,00	10 370,00
Prostupová taška pro odvod spalin Ø 110 mm nebo Ø 125 mm včetně podstřešní průchodky	660	3342 (110 3340, 125 3341)	12 ks/pal.	8 090,00	9 340,00	9 340,00	9 340,00	9 340,00	9 340,00	9 340,00	9 340,00	9 340,00	9 340,00	10 870,00	10 870,00



# PREMION®

Výrobní závod  
Min. spotřeba/m<sup>2</sup>  
ks/Minibalík  
Hmotnost/paleta

**Guttau**  
**11,6 ks/m<sup>2</sup>**  
**5 ks**  
**cca 865 kg**

	NUANCE						FINESSE			NOBLESSE		
	PŘÍRODNÍ ČERVENÁ	MĚDNĚ ČERVENÁ ENGOBA	HNĚDÁ ENGOBA	MANGANOVÁ MATNÁ ENGOBA	BRÍDLICOVÁ ENGOBA	ČERNÁ MATNÁ ENGOBA	KAŠTANOVÁ GLAZURA	VÍNOVĚ ČERVENÁ GLAZURA	HNĚDÁ GLAZURA	ČERNÁ GLAZURA	KRISTÁLOVĚ BRÍDLICOVÁ GLAZURA	KRISTÁLOVĚ ČERNÁ GLAZURA

KOVOVÉ A HLINÍKOVÉ PŘÍSLUŠENSTVÍ	CENA V Kč/KS	MODEL	FUNKCE	BALENÍ	100	200	208	221	418	821	512	507	502	503	607	606	
	Hliníková základní taška (v příslušné barvě)	660	4000	-													2 800,00
	Stoupací plošina 80x25 cm, hliník (pro 1 ks plošina potřeba 2 ks hliníková základní taška, objednává se samostatně)	987	4030	-													6 160,00
	Stoupací plošina 46x25 cm, hliník (pro 1 ks plošina potřeba 2 ks hliníková základní taška, objednává se samostatně)	987	4020	-													5 240,00
	Stoupací schod, hliník (pro 1 schod potřeba 1 ks hliníková základní taška, objednává se samostatně)	987	4010	-													3 000,00
	Stoupací plošina 150x25 cm, hliník (pro 1 ks plošina potřeba 3 ks hliníková základní taška, objednává se samostatně)	987	4150	-													10 380,00
	Držák kulatiny Ø 14 cm, hliník (cca 1,25 ks/m) (pro 1 ks držák potřeba 1 ks hliníková základní taška, objednává se samostatně)	985	4040	-													1 050,00
	Držák na sněhovou mříž, hliník (cca 1,25 ks/m) (pro 1 ks držák potřeba 1 ks hliníková základní taška, objednává se samostatně)	984	4060	-													1 050,00
	Mříž na zachytávání sněhu, délka 150 cm, výška 20 cm	984	4071	-													3 320,00
	Držák pro solární systém (pro 1 ks držák potřeba 1 ks hliníková základní taška)	504	4120	-													2 160,00
	Protisněhový hák (červená U03/ černá U06/ červenohnědá U05)	865	4140	100 ks/kar.													90,00

OSTATNÍ PŘÍSLUŠENSTVÍ	CENA V Kč/KS	MODEL	FUNKCE	BALENÍ	100	200	208	221	418	821	512	507	502	503	607	606	
	Prosvětlovací taška (akryl)	660	3700	-													2 780,00
	Přichytka tašek natloukáci pozinkovaná*	931	3402	250 ks/kar.													5 350,00
	Přichytka tašek závěsná pozinkovaná pro rozměr latí 40/60 mm a 30/50 mm*	909	3402	250 ks/kar.													5 350,00
	Přichytka řezaných tašek 10-13 mm, nerez*	UNI	3771	50 ks/kar.													2 520,00
	Akrylová opravná barva k engobám/glazurám 250 ml	UNI	3800	-													1 710,00



# FUTURA®

Výrobní závod  
Min. spotřeba/m<sup>2</sup>  
ks/minibalík  
Hmotnost/paleta

Grossengottern  
**10,8 ks/m<sup>2</sup>**  
**5 ks**  
**cca 1081 kg**

PŘÍRODNÍ ČERVENÁ	NUANCE						FINESSE				NOBLESSE			
	MĚDNĚ ČERVENÁ ENGOBA	VÍNOVĚ ČERVENÁ ENGOBA	TMÁVĚ HNĚDÁ ENGOBA	ŠEDÁ ENGOBA	BRÍDLICOVÁ ENGOBA	ČERNÁ MATNÁ ENGOBA	ČERVENÁ GLAZURA	VÍNOVĚ ČERVENÁ GLAZURA	BRÍDLICOVÁ GLAZURA	ČERNÁ GLAZURA	ANTIK ŽIHANÁ GLAZURA	TMÁVĚ MODRÁ GLAZURA	TMÁVĚ ZELENÁ GLAZURA	HNĚDÁ GLAZURA

ZÁKLADNÍ TAŠKA	MODEL	FUNKCE	BALENÍ	100	200	202	213	231	418	821	501	507	508	503	611	601	604	602
Cena v Kč/ks	610	1000	240 ks/pal.	80,40	86,70	86,70	86,70	98,00	98,00	98,00	114,00	114,00	114,00	114,00	155,00	155,00	155,00	155,00
Cena v Kč/m <sup>2</sup> při minimální spotřebě				868,32	936,36	936,36	936,36	1058,40	1058,40	1058,40	1231,20	1231,20	1231,20	1231,20	1674,00	1674,00	1674,00	1674,00

## SORTIMENT DOPLŇKŮ

### CENA V KČ/KS



Poloviční taška	610	1210	100 ks/pal.	371,00	377,00	377,00	377,00	377,00	377,00	377,00	442,00	442,00	442,00	442,00	643,00	643,00	643,00	643,00
Krajní taška (2,7 ks/m)	610	P 1820, L 1830	48/56 ks/pal.	446,00	465,00	465,00	465,00	465,00	465,00	465,00	560,00	560,00	560,00	560,00	764,00	764,00	764,00	764,00
Taška s oboustrannou vlnou (2,7 ks/m)	610	1840	100 ks/pal.	592,00	615,00	615,00	615,00	615,00	615,00	615,00	731,00	731,00	731,00	731,00	862,00	862,00	862,00	862,00
Větrací taška, větrací průřez cca 32,5 cm <sup>2</sup>	610	1400	96 ks/pal.	643,00	669,00	669,00	669,00	669,00	669,00	669,00	788,00	788,00	788,00	788,00	1010,00	1010,00	1010,00	1010,00
Podhřebovaná větrací taška (4,2 ks/m)	610	1600	112 ks/pal.	169,00	174,00	174,00	174,00	174,00	174,00	174,00	204,00	204,00	204,00	204,00	222,00	222,00	222,00	222,00
Podhřebovaná větrací taška poloviční	610	1610	-	1210,00	1250,00	1250,00	1250,00	1250,00	1250,00	1250,00	1330,00	1330,00	1330,00	1330,00	1790,00	1790,00	1790,00	1790,00
Podhřebovaná větrací taška krajní	610	P 1620, L 1630	48/56 ks/pal.	881,00	914,00	914,00	914,00	914,00	914,00	914,00	989,00	989,00	989,00	989,00	1370,00	1370,00	1370,00	1370,00
Podhřebovaná větrací taška s oboustrannou vlnou	610	1640	100 ks/pal.	881,00	914,00	914,00	914,00	914,00	914,00	914,00	989,00	989,00	989,00	989,00	1370,00	1370,00	1370,00	1370,00
Pultová taška (4,2 ks/m)	610	2700	-	1240,00	1270,00	1270,00	1270,00	1270,00	1270,00	1270,00	1370,00	1370,00	1370,00	1370,00	1440,00	1440,00	1440,00	1440,00
Pultová krajní taška	610	P 2720, L 2730	-	2290,00	2290,00	2290,00	2290,00	2290,00	2290,00	2290,00	2320,00	2320,00	2320,00	2320,00	2340,00	2340,00	2340,00	2340,00

## HŘEBENÁČE

### CENA V KČ/KS



Hřebenač PF (2,5 ks/m) v sadě s přichytkou	GOG	5000	60 ks/pal.	424,00	465,00	465,00	465,00	465,00	465,00	465,00	586,00	586,00	586,00	586,00	925,00	925,00	925,00	925,00
Hřebenač PR (2,5 ks/m) v sadě s přichytkou	GOG	5100	60 ks/pal.	424,00	465,00	465,00	465,00	-	465,00	465,00	586,00	586,00	-	586,00	925,00	-	925,00	925,00
Uzávěr hřebenače PF	GOG	5010	-	435,00	667,00	667,00	667,00	667,00	667,00	667,00	731,00	731,00	731,00	731,00	985,00	985,00	985,00	985,00
Uzávěr hřebenače PR	GOG	5110	-	651,00	817,00	817,00	817,00	-	817,00	817,00	831,00	831,00	-	831,00	985,00	-	985,00	985,00
Funkční uzávěr hřebenače PF	GOG	5012	-	1870,00	1810,00	1810,00	1810,00	1810,00	1810,00	1810,00	1830,00	1830,00	1830,00	1830,00	1870,00	1870,00	1870,00	1870,00
Funkční uzávěr hřebenače PR	GOG	5112	-	1870,00	1810,00	1810,00	1810,00	-	1810,00	1810,00	1830,00	1830,00	-	1830,00	-	-	-	1870,00
Koncový hřebenač PF	GOG	5015	30 ks/pal.	870,00	947,00	947,00	947,00	947,00	947,00	947,00	1430,00	1430,00	1430,00	1430,00	2120,00	2120,00	2120,00	2120,00
Koncový hřebenač PR	GOG	5115	30 ks/pal.	1370,00	1430,00	1430,00	1430,00	-	1430,00	1430,00	1810,00	1810,00	-	1810,00	2120,00	-	2120,00	2120,00
Oblý uzávěr hřebenače PF	GOG	5017	72 ks/pal.	870,00	920,00	920,00	920,00	920,00	920,00	920,00	1430,00	1430,00	1430,00	1430,00	2120,00	2120,00	2120,00	2120,00
Koncový hřebenač ve tvaru mušle PF	GOG	5016	20 ks/pal.	1500,00	2380,00	2380,00	2380,00	2380,00	2380,00	2380,00	2380,00	2380,00	2380,00	2380,00	3270,00	3270,00	3270,00	3270,00
Koncový hřebenač ve tvaru mušle PR	GOG	5116	20 ks/pal.	1500,00	2380,00	2380,00	2380,00	-	-	2380,00	2380,00	2380,00	-	2380,00	-	-	-	3270,00
Rozdělovací hřebenač 3-stranný PF	GOG	5020	30 ks/pal.	5520,00	6380,00	6380,00	6380,00	6380,00	6380,00	6380,00	8360,00	8360,00	8360,00	8360,00	11090,00	11090,00	11090,00	11090,00
Rozdělovací hřebenač 3-stranný PR	GOG	5120	30 ks/pal.	5520,00	6380,00	6380,00	6380,00	-	6380,00	6380,00	8360,00	8360,00	-	8360,00	11090,00	-	11090,00	11090,00
Přichytka hřebenače PF(červená U03/černá U06/šedá U07)/PR (červená U03/černá U06)	UNI	5023/5123	30 ks/kar.								20,00							
„FIRSTFIX“ přichytka hřebenače PF/PR, nerez*	UNI	5024/5124	30 ks/kar.								780,00							
„FIRSTFIX“ drát na přichycení hřebenače, univerzální	UNI	5025/5125	30 ks/kar.								28,00							
„FIRSTFIX“ sada upínacích přichytek koncových a rozdělovacích hřebenačů, univerzální, nerez, drát se objednává samostatně*	UNI	5026/5126	4 ks/bal.								900,00							



# FUTURA®

Výrobní závod  
Min. spotřeba/m<sup>2</sup>  
ks/minibalík  
Hmotnost/paleta

Grossengottern  
**10,8 ks/m<sup>2</sup>**  
**5 ks**  
**cca 1081 kg**

PŘÍRODNÍ ČERVENÁ	NUANCE						FINESSE				NOBLESSE			
	MĚDNĚ ČERVENÁ ENGOBA	VÍNOVĚ ČERVENÁ ENGOBA	TMAVĚ HNĚDÁ ENGOBA	ŠEDÁ ENGOBA	BRÍDLICOVÁ ENGOBA	ČERNÁ MATNÁ ENGOBA	ČERVENÁ GLAZURA	VÍNOVĚ ČERVENÁ GLAZURA	BRÍDLICOVÁ GLAZURA	ČERNÁ GLAZURA	ANTIK ŽÍHANÁ GLAZURA	TMAVĚ MODRÁ GLAZURA	TMAVĚ ZELENÁ GLAZURA	HNĚDÁ GLAZURA

„SIGNUM“ PROSTUPOVÉ TAŠKY	CENA V Kč/KS	MODEL	FUNKCE	BALENÍ	100	200	202	213	231	418	821	501	507	508	503	611	601	604	602
	Sanitární odvětrávací set pro odvětrání "SIGNUM 3.0" Ø 100 s flexibilní připojovací hadicí a adaptérem	610	3000	8 ks/pal.	6 890,00	7 170,00	7 170,00	7 170,00	7 170,00	7 170,00	7 170,00	8 950,00	8 950,00	8 950,00	8 950,00	10 130,00	10 130,00	10 130,00	10 130,00
	Sanitární odvětrávací set pro odvětrání "SIGNUM 3.0" Ø 125 s flexibilní připojovací hadicí a adaptérem	610	3010	8 ks/pal.	8 130,00	8 490,00	8 490,00	8 490,00	8 490,00	8 490,00	8 490,00	10 540,00	10 540,00	10 540,00	10 540,00	11 510,00	11 510,00	11 510,00	11 510,00
	Sanitární prostupová taška Ø 150/160 mm „SIGNUM“ včetně podstřešní průchodky	610	3040	8 ks/pal.	9 200,00	9 770,00	9 770,00	9 770,00	9 770,00	9 770,00	9 770,00	11 220,00	11 220,00	10 540,00	10 540,00	11 510,00	11 510,00	11 510,00	11 510,00
	Univerzální flex. připojovací hadice Ø 150 mm	UNI	3041	-	1 720,00														
	Anténní prostupová taška Ø 60 mm s pryžovou manžetou včetně podstřešní průchodky	610	3300	12 ks/pal.	5 930,00	6 220,00	6 220,00	6 220,00	6 220,00	6 220,00	6 220,00	7 610,00	7 610,00	7 610,00	7 610,00	8 810,00	8 810,00	8 810,00	8 810,00
	Solární prostupová taška Ø 70 mm včetně podstřešní průchodky	610	3320	12 ks/pal.	7 560,00	8 900,00	8 900,00	8 900,00	8 900,00	8 900,00	8 900,00	8 900,00	8 900,00	8 900,00	8 900,00	10 890,00	10 890,00	10 890,00	10 890,00
	Prostupová taška pro odvod spalin Ø 110 mm nebo Ø 125 mm včetně podstřešní průchodky	610	3342 (110) 3340, 125 3341	12 ks/pal.	8 510,00	9 810,00	9 810,00	9 810,00	9 810,00	9 810,00	9 810,00	9 810,00	9 810,00	9 810,00	9 810,00	11 410,00	11 410,00	11 410,00	11 410,00

KOVOVÉ A HLINÍKOVÉ PŘÍSLUŠENSTVÍ	CENA V Kč/KS	MODEL	FUNKCE	BALENÍ	100	200	202	213	231	418	821	501	507	508	503	611	601	604	602
	Hliníková základní taška (v příslušné barvě)	610	4000	-	2 800,00														
	Stoupací plošina 80x25 cm, hliník (pro 1 ks plošina potřeba 2 ks hliníková základní taška, objednáva se samostatně)	987	4030	-	6 160,00														
	Stoupací plošina 46x25 cm, hliník (pro 1 ks plošina potřeba 2 ks hliníková základní taška, objednáva se samostatně)	987	4020	-	5 240,00														
	Stoupací schod, hliník (pro 1 schod potřeba 1 ks hliníková základní taška, objednáva se samostatně)	987	4010	-	3 000,00														
	Stoupací plošina 150x25 cm, hliník (pro 1 ks plošina potřeba 3 ks hliníková základní taška, objednáva se samostatně)	987	4150	-	10 380,00														
	Držák kulatiny Ø 14 cm, hliník (cca 1,25 ks/m) (pro 1 ks držák potřeba 1 ks hliníková základní taška, objednáva se samostatně)	985	4040	-	1 050,00														
	Držák na sněhovou mříž, hliník (cca 1,25 ks/m) (pro 1 ks držák potřeba 1 ks hliníková základní taška, objednáva se samostatně)	984	4060	-	1 050,00														
	Mříž na zachytávání sněhu, délka 150 cm, výška 20 cm	984	4071	-	3 320,00														
	Hliníkový žebřík 1,68 m s držáky	988	4110	-	1 3460,00														
	Držák žebříku na hliníkové tašce	988	4100	-	2 210,00														
	Držák pro solární systém (pro 1 ks držák potřeba 1 ks hliníková základní taška)	504	4120	-	2 160,00														
	Protisněhový hák (červená U03/ černá U06/ červenohnědá U05)	855	4140	100 ks/kar.	90,00														

OSTATNÍ PŘÍSLUŠENSTVÍ	CENA V Kč/KS	MODEL	FUNKCE	BALENÍ	100	200	202	213	231	418	821	501	507	508	503	611	601	604	602
	Prosvětlovací taška (akryl)	610	3700	-	2 780,00														
	Přichytka tašek natloukací pozinkovaná*	931	3404	250 ks/kar.	5 350,00														
	Přichytka tašek závěsná pozinkovaná pro rozměr latí 40/60 mm a 30/50 mm*	903	3404	250 ks/kar.	5 350,00														
	Přichytka řezaných tašek 10-13 mm, nerez*	UNI	3771	50 ks/kar.	2 520,00														
	Akrylová opravná barva k engobám/glazurám 250 ml	UNI	3800	-	1 710,00														



# HARMONIE®

Výrobní závod **Wertingen**  
 Min. spotřeba/m<sup>2</sup> **14,2 ks/m<sup>2</sup>**  
 ks/Minibalík **5 ks**  
 Hmotnost/paleta **cca 893 kg**

	NUANCE								FINESSE
	PŘÍRODNÍ ČERVENÁ	ČERVENÁ ENGOBA	TOSKÁNSKÁ ENGOBA	MĚDNĚ ČERVENÁ ENGOBA	VÍNOVĚ ČERVENÁ ENGOBA	TMAVĚ HNĚDÁ ENGOBA	BRÍDLICOVÁ ENGOBA	ANTRACITOVÁ ENGOBA	

ZÁKLADNÍ TAŠKA	MODEL	FUNKCE	BALENÍ	100	201	244	200	202	213	418	220	503
Cena v Kč/ks	671	1000	280 ks/pal.	63,30	66,80	69,30	66,80	66,80	66,80	71,80	71,80	84,10
Cena v Kč/m <sup>2</sup> při minimální spotřebě			-	898,86	948,56	984,06	948,56	948,56	948,56	1 019,56	1 019,56	1 194,22

## SORTIMENT DOPLŇKŮ CENA V KČ/KS



Poloviční taška	671	1210	240 ks/pal.	260,00	274,00	281,00	274,00	274,00	274,00	281,00	281,00	330,00
Krajní taška (2,9 ks/m)	671	P 1820, L 1830	56 ks/pal.	382,00	398,00	438,00	398,00	398,00	398,00	438,00	438,00	509,00
Taška s oboustrannou vlnou (2,9 ks/m)	671	1840	120 ks/pal.	476,00	497,00	509,00	497,00	497,00	497,00	509,00	509,00	590,00
Větrací taška, větrací průřez cca 25 cm <sup>2</sup>	671	1400	120 ks/pal.	497,00	504,00	541,00	504,00	504,00	504,00	541,00	541,00	625,00
Podhřebenová větrací taška (5,1 ks/m)	671	1600	140 ks/pal.	134,00	140,00	148,00	140,00	140,00	140,00	148,00	148,00	182,00
Podhřebenová větrací taška poloviční	671	1610	-	1 520,00	1 580,00	1 580,00	1 580,00	1 580,00	1 580,00	1 600,00	1 600,00	1 610,00
Podhřebenová větrací taška krajní	671	P 1620, L 1630	56 ks/pal.	728,00	778,00	804,00	778,00	778,00	778,00	804,00	804,00	942,00
Podhřebenová větrací taška s oboustrannou vlnou	671	1640	120 ks/pal.	728,00	778,00	804,00	778,00	778,00	778,00	804,00	804,00	942,00
Pultová taška (5,1 ks/m)	671	2700	36 ks/pal.	1 540,00	1 560,00	1 570,00	1 560,00	1 560,00	1 560,00	1 570,00	1 570,00	1 580,00
Pultová krajní taška	671	P 2720, L 2730	-	2 180,00	2 220,00	2 230,00	2 220,00	2 220,00	2 220,00	2 230,00	2 230,00	2 260,00

## HŘEBENÁČE CENA V KČ/KS



Hřebenáč PZ (2,5 ks/m) v sadě s přichytkou	WER	5800	60 ks/pal.	404,00	430,00	430,00	430,00	430,00	430,00	430,00	430,00	542,00
Uzávěr hřebenáče PZ	WER	5810	-	542,00	665,00	665,00	665,00	665,00	665,00	665,00	665,00	665,00
Funkční uzávěr hřebenáče PZ	WER	5812	-	1 680,00	1 720,00	-	1 720,00	1 720,00	1 720,00	1 720,00	1 720,00	1 740,00
Koncový hřebenáč PZ	WER	5815	33 ks/pal.	1 260,00	1 360,00	1 360,00	1 360,00	1 360,00	1 360,00	1 360,00	1 360,00	1 640,00
Koncový hřebenáč oblý PZ	WER	5817	60 ks/pal.	1 260,00	1 360,00	1 360,00	1 360,00	1 360,00	1 360,00	1 360,00	1 360,00	1 640,00
Koncový hřebenáč ve tvaru mušle PZ	WER	5816	33 ks/pal.	2 170,00	2 260,00	2 260,00	2 260,00	2 260,00	2 260,00	2 260,00	2 260,00	3 400,00
Rozdělovací hřebenáč 3-stranný PZ	WER	5820	30 ks/pal.	5 260,00	7 960,00	7 960,00	7 960,00	7 960,00	7 960,00	7 960,00	7 960,00	8 110,00
Přichytka hřebenáče PZ, hliník (červená UO3/černá UO6)	UNI	5823	30 ks/kar.									20,00
„FIRSTFIX“ přichytka hřebenáče PZ, nerez*	UNI	5824	30 ks/kar.									780,00
„FIRSTFIX“ drát na přichycení hřebenáče, univerzální	UNI	5825	30 ks/kar.									28,00
„FIRSTFIX“ sada upínacích přichytek koncových a rozdělovacích hřebenáčů, nerez, drát se objednává samostatně*	UNI	5826	4 ks/bal.									900,00

## „SIGNUM“ PROSTUPOVÉ TAŠKY CENA V KČ/KS

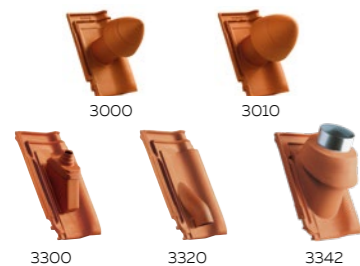

Sanitární odvětrávací set pro odvětrání "SIGNUM 3.0" Ø 100 s flexibilní přípojovací hadicí a adaptérem	671	3000	8 ks/pal.	6 560,00	6 830,00	8 520,00	6 830,00	6 830,00	6 830,00	8 520,00	8 520,00	8 520,00
Sanitární odvětrávací set pro odvětrání "SIGNUM 3.0" Ø 125 s flexibilní přípojovací hadicí a adaptérem	671	3010	8 ks/pal.	7 740,00	8 090,00	10 040,00	8 090,00	8 090,00	8 090,00	10 040,00	10 040,00	10 040,00
Sanitární prostupová taška Ø 150/160 mm „SIGNUM“, včetně podstřešní průchodky	671	3040	8 ks/pal.	8 760,00	9 300,00	10 690,00	9 300,00	9 300,00	9 300,00	10 690,00	10 690,00	10 690,00
Univerzální flex. přípojovací hadice Ø 150 mm	UNI	3041	-									1 720,00
Anténní prostupová taška Ø 60 mm s pryžovou manžetou včetně podstřešní průchodky	671	3300	12 ks/pal.	5 650,00	5 920,00	-	5 920,00	5 920,00	5 920,00	7 250,00	7 250,00	7 250,00
Solární prostupová taška Ø 70 mm včetně podstřešní průchodky	671	3320	12 ks/pal.	7 200,00	8 480,00	8 480,00	8 480,00	8 480,00	8 480,00	8 480,00	8 480,00	8 480,00
Prostupová taška pro odvod spalin Ø 110 mm nebo Ø 125 mm včetně podstřešní průchodky	671	3342 (110 3340, 125 3341)	12 ks/pal.	8 100,00	9 340,00	-	9 340,00	9 340,00	9 340,00	9 340,00	9 340,00	9 340,00



# HARMONIE®

Výrobní závod  
Min. spotřeba/m<sup>2</sup>  
ks/Minibalik  
Hmotnost/paleta

Wertingen  
**14,2 ks/m<sup>2</sup>**  
**5 ks**  
**cca 893 kg**

	NUANCE								FINESSE
	PŘÍRODNÍ ČERVENÁ	ČERVENÁ ENGOBA	TOSKÁNSKÁ ENGOBA	MĚDNĚ ČERVENÁ ENGOBA	VÍNOVĚ ČERVENÁ ENGOBA	TMAVĚ HNĚDÁ ENGOBA	BRÍDLICOVÁ ENGOBA	ANTRACITOVÁ ENGOBA	

KOVOVÉ A HLINÍKOVÉ PŘÍSLUŠENSTVÍ	CENA V Kč/KS	MODEL	FUNKCE	BALENÍ	100	201	244	200	202	213	418	220	503
	Hliníková základní taška (v příslušné barvě)	671	4000	-						2 800,00			
	Stoupací plošina 80x25 cm, hliník (pro 1 ks plošina potřeba 2 ks hliníková základní taška, objednává se samostatně)	987	4030	-						6 160,00			
	Stoupací plošina 46x25 cm, hliník (pro 1 ks plošina potřeba 2 ks hliníková základní taška, objednává se samostatně)	987	4020	-						5 240,00			
	Stoupací schod, hliník (pro 1 schod potřeba 1 ks hliníková základní taška, objednává se samostatně)	987	4010	-						3 000,00			
	Stoupací plošina 150x25 cm, hliník (pro 1 ks plošina potřeba 3 ks hliníková základní taška, objednává se samostatně)	987	4150	-						10 380,00			
	Držák kulatiny Ø 14 cm, hliník (cca 1,25 ks/m) (pro 1 ks držák potřeba 1 ks hliníková základní taška, objednává se samostatně)	985	4040	-						1 050,00			
	Držák na sněhovou mříž, hliník (cca 1,25 ks/m) (pro 1 ks držák potřeba 1 ks hliníková základní taška, objednává se samostatně)	984	4060	-						1 050,00			
	Mříž na zachytávání sněhu, délka 150 cm, výška 20 cm	984	4071	-						3 320,00			
	Hliníkový žebřík 1,68 m s držáky	988	4110	-						13 460,00			
	Držák žebříku na hliníkové tašce	988	4100	-						2 210,00			
	Držák pro solární systém (pro 1 ks držák potřeba 1 ks hliníková základní taška)	504	4120	-						2 160,00			
	Protisněhový hák (červená U03/ černá U06/ červenohnědá U05)	857	4140	100 ks/kar.						90,00			

OSTATNÍ PŘÍSLUŠENSTVÍ	CENA V Kč/KS	MODEL	FUNKCE	BALENÍ	100	201	244	200	202	213	418	220	503
	Prosvětlovací taška (akryl)	671	3700	-						2 780,00			
	Přichytka řezaných tašek, nerez 13-17 mm, nerez*	UNI	3722	50 ks/kar.						2 520,00			
	Přichytka tašek natloukací pozinkovaná*	938	3404	250 ks/kar.						5 350,00			
	Přichytka tašek závěsná pozinkovaná pro rozměr latí 30/50 a 40/60 mm*	905	3404	250 ks/kar.						5 350,00			
	Akrylová opravná barva k engobám/glazurám, 250 ml	UNI	3800	-						1 710,00			





# MAGNUM®

Výrobní závod **Autenried**  
 Min. spotřeba/m<sup>2</sup> **8,2 ks/m<sup>2</sup>**  
 ks/Minibalík **4 ks**  
 Hmotnost/paleta **cca 848 kg**

PŘÍRODNÍ ČERVENÁ	NUANCE			
	MĚDĚNĚ ČERVENÁ ENGOBA	BRÍDLICOVÁ ENGOBA	ČERNÁ ENGOBA	ČERNÁ MATNÁ ENGOBA

ZÁKLADNÍ TAŠKA	MODEL	FUNKCE	BALENÍ	100	200	418	809	821
Cena v Kč/ks	600	1000	168 ks/pal.	87,40	91,00	100,00	100,00	100,00
Cena v Kč/m <sup>2</sup> při minimální spotřebě			-	716,68	746,20	820,00	820,00	820,00

## SORTIMENT DOPLŇKŮ

### CENA V KČ/KS



Poloviční taška	600	1210	112 ks/pal.	280,00	302,00	372,00	372,00	372,00
Krajní taška (2,5 ks/m)	600	P 1820, L 1830	48/56 ks/pal.	359,00	386,00	466,00	466,00	466,00
Taška s oboustrannou vlnou (2,5 ks/m)	600	1840	96 ks/pal.	372,00	400,00	461,00	461,00	461,00
Větrací taška, větrací průřez cca 37,5 cm <sup>2</sup>	600	1400	96 ks/pal.	368,00	396,00	439,00	439,00	439,00
Podhřebenová větrací taška (3,4 ks/m)	600	1600	96 ks/pal.	120,00	126,00	149,00	149,00	149,00
Podhřebenová větrací taška poloviční	600	1610	-	1 610,00	1 640,00	1 680,00	1 680,00	1 680,00
Podhřebenová větrací taška krajní	600	P 1620, L 1630	48/56 ks/pal.	698,00	740,00	862,00	862,00	862,00
Podhřebenová větrací taška s oboustrannou vlnou	600	1640	96 ks/pal.	698,00	740,00	862,00	862,00	862,00
Pultová taška	600	2700	-	2 030,00	2 080,00	2 110,00	2 110,00	2 110,00
Pultová krajní taška	600	P 2720, L 2730	-	2 950,00	3 000,00	3 240,00	3 240,00	3 240,00
Pultová poloviční taška	600	2710	-	2 340,00	2 520,00	2 630,00	2 630,00	2 630,00

## HŘEBENÁČE

### CENA V KČ/KS



Hřebenač PF (2,5 ks/m) v sadě s přichytkou	AUT	5000	60 pcs/pal.	424,00	465,00	465,00	465,00	465,00
Uzávěr hřebenače PF	AUT	5010	-	435,00	667,00	667,00	667,00	667,00
Funkční uzávěr hřebenače PF	AUT	5012	-	1 870,00	1 810,00	1 810,00	1 810,00	1 810,00
Koncový hřebenač PF	AUT	5015	30 pcs/pal.	870,00	947,00	947,00	947,00	947,00
Koncový hřebenač oblý PF	AUT	5017	72 pcs/pal.	870,00	920,00	920,00	920,00	920,00
Koncový hřebenač ve tvaru mušle PF	AUT	5016	20 pcs/pal.	1 500,00	2 380,00	2 380,00	2 380,00	2 380,00
Rozdělovací hřebenač 3-stranný PF	AUT	5020	30 pcs/pal.	5 520,00	6 380,00	6 380,00	6 380,00	6 380,00
Přichytka hřebenače PF, hliník (červená/černá/šedá)*	UNI	5023	30 pcs/cart.			20,00		
„FIRSTFIX“ přichytka hřebenače PF*	UNI	5024	30 pcs/cart.			780,00		
„FIRSTFIX“ drát na přichycení hřebenače, univerzální	UNI	5025	30 pcs/cart.			28,00		
„FIRSTFIX“ sada upínacích přichytek koncových a rozdělovacích hřebenačův, nerez, drát se objednává samostatně*	UNI	5026	4 pcs/cart.			900,00		



# MAGNUM®

Výrobní závod  
Min. spotřeba/m<sup>2</sup>  
ks/Minibalík  
Hmotnost/paleta

**Autenried**  
**8,2 ks/m<sup>2</sup>**  
**4 ks**  
**cca 848 kg**

PŘÍRODNÍ ČERVENÁ	NUANCE			
	MĚDĚNĚ ČERVENÁ ENGOBA	BRÍDLICOVÁ ENGOBA	ČERNÁ ENGOBA	ČERNÁ MATNÁ ENGOBA

„SIGNUM“ PROSTUPOVÉ TAŠKY	CENA V Kč/KS	MODEL	FUNKCE	BALENÍ	100	200	418	809	821
	Sanitární odvětrávací set pro odvětrání "SIGNUM 3.0" Ø 100 s flexibilní připojovací hadicí a adaptérem	600	3000	8 ks/pal.	5 660,00	5 760,00	5 840,00	5 840,00	5 840,00
	Sanitární odvětrávací set pro odvětrání "SIGNUM 3.0" Ø 125 s flexibilní připojovací hadicí a adaptérem	600	3010	8 ks/pal.	8 050,00	8 230,00	8 230,00	8 230,00	8 230,00
	Sanitární prostupová taška Ø 150/160 mm „SIGNUM“, včetně podstřešní průchodky	600	3040	8 ks/pal.	8 780,00	9 120,00	9 120,00	9 120,00	9 120,00
	Anténní prostupová taška Ø 60 mm s pryžovou manžetou včetně podstřešní průchodky	600	3300	12 ks/pal.	5 760,00	5 930,00	5 930,00	5 930,00	5 930,00
	Solární prostupová taška Ø 70 mm, s pryžovou manžetou, včetně podstřešní průchodky	600	3320	12 ks/pal.	7 320,00	7 490,00	7 490,00	7 490,00	7 490,00
	Prostupová taška pro odvod spalin Ø 110 mm nebo Ø 125 mm, včetně podstřešní průchodky	600	3342 ( 110 3340, 125 3341)	8 ks/pal.	8 270,00	8 440,00	8 440,00	8 440,00	8 440,00

KOVOVÉ A HLINÍKOVÉ PŘÍSLUŠENSTVÍ	CENA V Kč/KS	MODEL	FUNKCE	BALENÍ	100	200	418	809	821
	Hliníková základní taška (v příslušné barvě)	600	4000	-				2 800,00	
	Stoupací plošina 80x25 cm, hliník (pro 1 ks plošina potřeba 2 ks hliníková základní taška, objednává se samostatně)	987	4030	-				6 160,00	
	Stoupací plošina 46x25 cm, hliník (pro 1 ks plošina potřeba 2 ks hliníková základní taška, objednává se samostatně)	987	4020	-				5 240,00	
	Stoupací schod, hliník (pro 1 schod potřeba 1 ks hliníková základní taška, objednává se samostatně)	987	4010	-				3 000,00	
	Stoupací plošina 150x25 cm, hliník (pro 1 ks plošina potřeba 3 ks hliníková základní taška, objednává se samostatně)	987	4150	-				10 380,00	
	Držák kulatiny Ø 14 cm, hliník (cca 1,25 ks/m) (pro 1 ks držák potřeba 1 ks hliníková základní taška, objednává se samostatně)	985	4040	-				1 050,00	
	Držák na sněhovou mříž, hliník (cca 1,25 ks/m) (pro 1 ks držák potřeba 1 ks hliníková základní taška, objednává se samostatně)	984	4060	-				1 050,00	
	Mříž na zachytávání sněhu, délka 150 cm, výška 20 cm	984	4071	-				3 320,00	
	Hliníkový žebřík 1,68 m s držáky	988	4110	-				13 460,00	
	Držák žebříku na hliníkové tašce	988	4100	-				2 210,00	
	Držák pro solární systém (pro 1 ks držák potřeba 1 ks hliníková základní taška)	504	4120	-				2 160,00	
	Protisněhový hák (červená U03/ černá U06/ červenohnědá U05)	961	4140	100 ks/kar.				90,00	

OSTATNÍ PŘÍSLUŠENSTVÍ	CENA V Kč/KS	MODEL	FUNKCE	BALENÍ	100	200	418	809	821
	Přichytka řezaných tašek, nerez 13-17 mm, nerez*	UNI	3772	50 ks/kar.				2 520,00	
	Přichytka tašek natloukáci pozinkovaná*	931	3404	250 ks/kar.				5 350,00	
	Přichytka tašek závěsná pozinkovaná pro rozměr latí 30/50 a 40/60 mm*	903	3404	250 ks/kar.				5 350,00	
	Akrylová opravná barva k engobám/glazurám, 250 ml	600	3800	-				1 710,00	



# BALANCE®

Výrobní závod  
Min. spotřeba/m<sup>2</sup>  
ks/minibalík  
Hmotnost/paleta

**Lenti**  
**8,4 ks/m<sup>2</sup>**  
**4 ks**  
**cca 960 kg**

PŘÍRODNÍ ČERVENÁ	NUANCE						
	ČERVENÁ ENGOBA	MĚDNĚ ČERVENÁ ENGOBA	VÍNOVĚ ČERVENÁ ENGOBA	TMAVĚ HNĚDÁ ENGOBA	BRÍDLICOVÁ ENGOBA	ČERNÁ ENGOBA LESKLÁ	ČERNÁ MATNÁ ENGOBA

ZÁKLADNÍ TAŠKA	MODEL	FUNKCE	BALENÍ	100	201	200	202	213	418	809	821
Cena v Kč/ks	601	1000	192 ks/pal.	78,60	85,20	89,10	89,10	89,10	96,10	96,10	96,10
Cena v Kč/m <sup>2</sup> při minimální spotřebě			-	660,24	715,68	748,44	748,44	748,44	807,24	807,24	807,24

## SORTIMENT DOPLŇKŮ

### CENA V KČ/KS



Poloviční taška	601	1210	128 ks/pal.	292,00	317,00	357,00	357,00	357,00	391,00	391,00	391,00
Krajní taška (2,5 ks/m)	601	P 1820, L 1830	56/28 ks/pal.	377,00	403,00	445,00	445,00	445,00	487,00	487,00	487,00
Taška s oboustrannou vlnou (2,4 ks/m)	601	1840	120 ks/pal.	391,00	418,00	459,00	459,00	459,00	481,00	481,00	481,00
Větrací taška, větrací průřez cca 37,5 cm <sup>2</sup>	601	1400	112 ks/pal.	391,00	415,00	445,00	445,00	445,00	460,00	460,00	460,00
Podhřebenová větrací taška (3,6 ks/m)	601	1600	128 ks/pal.	126,00	149,00	149,00	149,00	149,00	156,00	156,00	156,00
Podhřebenová větrací taška krajní	601	P 1620, L 1630	56 ks/pal.	733,00	776,00	856,00	856,00	856,00	902,00	902,00	902,00
Podhřebenová větrací taška s oboustrannou vlnou	601	1640	64 ks/pal.	733,00	776,00	856,00	856,00	856,00	902,00	902,00	902,00
Pultová taška (3,6 ks/m)	601	2700	-	2 130,00	2 160,00	2 210,00	2 210,00	2 210,00	2 220,00	2 220,00	2 220,00
Pultová krajní taška	601	P 2720, L 2730	-	3 100,00	3 150,00	3 400,00	3 400,00	3 400,00	3 400,00	3 400,00	3 400,00
Pultová poloviční taška	601	2710	-	2 450,00	2 640,00	2 730,00	2 730,00	2 730,00	2 750,00	2 750,00	2 750,00

## HŘEBENÁČE

### CENA V KČ/KS

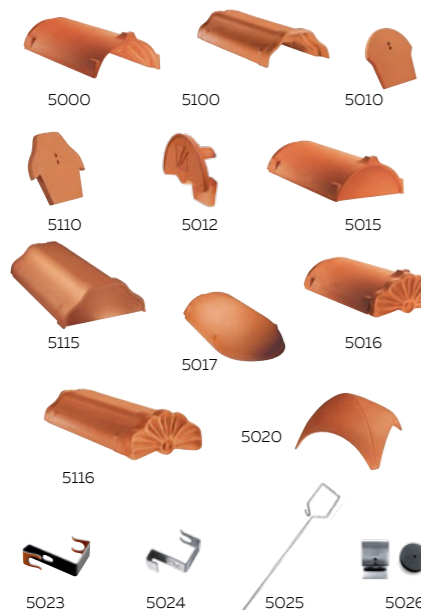

Hřebenač PF (2,5 ks/m) v sadě s přichytkou	LEN	5000	60 ks/pal.	424,00	465,00	465,00	465,00	465,00	465,00	465,00	465,00
Hřebenač PR (2,5 ks/m) v sadě s přichytkou	LEN	5100	60 ks/pal.	424,00	465,00	465,00	465,00	465,00	465,00	465,00	465,00
Uzávěr hřebenače PF	LEN	5010	-	435,00	667,00	667,00	667,00	667,00	667,00	667,00	667,00
Uzávěr hřebenače PR	LEN	5110	-	651,00	817,00	817,00	817,00	817,00	817,00	817,00	817,00
Funkční uzávěr hřebenače PF	LEN	5012	-	1 870,00	1 810,00	1 810,00	1 810,00	1 810,00	1 810,00	1 810,00	1 810,00
Funkční uzávěr hřebenače PR	LEN	5112	-	1 870,00	1 810,00	1 810,00	1 810,00	1 810,00	1 810,00	1 810,00	1 810,00
Koncový hřebenač PF	LEN	5015	30 ks/pal.	870,00	920,00	920,00	920,00	920,00	920,00	920,00	920,00
Koncový hřebenač PR	LEN	5115	30 ks/pal.	870,00	920,00	920,00	920,00	920,00	920,00	920,00	920,00
Koncový hřebenač oblý PF	LEN	5017	40 ks/pal.	870,00	920,00	920,00	920,00	920,00	920,00	920,00	920,00
Koncový hřebenač ve tvaru mušle PF	LEN	5016	20 ks/pal.	1 500,00	2 140,00	2 140,00	2 140,00	2 140,00	2 380,00	2 380,00	2 380,00
Koncový hřebenač ve tvaru mušle PR	LEN	5116	20 ks/pal.	1 500,00	2 140,00	2 140,00	2 140,00	2 140,00	2 380,00	2 380,00	2 380,00
Rozdělovací hřebenač 3-stranný PF	LEN	5020	30 ks/pal.	5 520,00	6 380,00	6 380,00	6 380,00	6 380,00	6 380,00	6 380,00	6 380,00
Rozdělovací hřebenač 3-stranný PR	LEN	5120	30 ks/pal.	5 520,00	6 380,00	6 380,00	6 380,00	6 380,00	6 380,00	6 380,00	6 380,00
Přichytka hřebenače PF, hliník (červená UO3/černá UO6, PR (červená UO3/černá UO6)	UNI	5023 / 5123	30 ks/kar.						20,00		
„FIRSTFIX“ přichytka hřebenače, nerez	UNI	5024 / 5124	30 ks/kar.						780,00		
„FIRSTFIX“ drát na přichycení hřebenače, univerzální	UNI	5025 / 5125	30 ks/kar.						28,00		
„FIRSTFIX“ sada upínacích přichytek koncových a rozdělovacích hřebenačů, nerez, drát se objednává samostatně*	UNI	5026 / 5126	4 ks/bal.						900,00		



# BALANCE®

Výrobní závod  
Min. spotřeba/m<sup>2</sup>  
ks/minibalík  
Hmotnost/paleta

**Lenti**  
**8,4 ks/m<sup>2</sup>**  
**4 ks**  
**cca 960 kg**

PRÍRODNÍ ČERVENÁ	NUANCE						
	ČERVENÁ ENGOBA	MĚDNĚ ČERVENÁ ENGOBA	VÍNOVĚ ČERVENÁ ENGOBA	TMAVĚ HNĚDÁ ENGOBA	BRÍDLICOVÁ ENGOBA	ČERNÁ ENGOBA LESKLÁ	ČERNÁ MATNÁ ENGOBA

„SIGNUM“ PROSTUPOVÉ TAŠKY	CENA V KČ/KS	MODEL	FUNKCE	BALENÍ	100	201	200	202	213	418	809	821
	Sanitární odvětrávací set pro odvětrání "SIGNUM 3.0" Ø 100 s flexibilní připojovací hadicí s adaptérem	601	3000	8 ks/pal.	5 840,00	5 920,00	5 920,00	5 920,00	5 920,00	6 030,00	6 030,00	6 030,00
	Sanitární odvětrávací set pro odvětrání "SIGNUM 3.0" Ø 125 s flexibilní připojovací hadicí s adaptérem	601	3010	8 ks/pal.	8 310,00	8 390,00	8 390,00	8 390,00	8 390,00	8 480,00	8 480,00	8 480,00
	Sanitární prostupová taška Ø 150 mm „SIGNUM“, včetně podstřešní průchodky	601	3040	8 ks/pal.	9 140,00	9 390,00	9 390,00	9 390,00	9 390,00	9 470,00	9 470,00	9 470,00
	Anténní prostupová taška Ø 60 mm s pryžovou manžetou včetně podstřešní průchodky	601	3300	12 ks/pal.	6 290,00	6 370,00	6 370,00	6 370,00	6 370,00	6 470,00	6 470,00	6 470,00
	Solární prostupová taška Ø 70 mm včetně podstřešní průchodky	601	3320	12 ks/pal.	8 000,00	8 090,00	8 090,00	8 090,00	8 090,00	8 180,00	8 180,00	8 180,00
	Prostupová taška pro odvod spalin Ø 110 nebo Ø 125, včetně podstřešní průchodky	601	3342 (110 3340; 125 3341)	12 ks/pal.	9 030,00	9 120,00	9 120,00	9 120,00	9 120,00	9 210,00	9 210,00	9 210,00

KOVOVÉ A HLINÍKOVÉ PŘÍSLUŠENSTVÍ	CENA V KČ/KS	MODEL	FUNKCE	BALENÍ	100	201	200	202	213	418	809	821
	Hliníková základní taška (v příslušné barvě)	601	4000	-						2 800,00		
	Stoupací plošina 80x25 cm, hliník (pro 1 ks plošina potřeba 2 ks hliníková základní taška, objednává se samostatně)	UNI	4030	-						6 160,00		
	Stoupací plošina 46x25 cm, hliník (pro 1 ks plošina potřeba 2 ks hliníková základní taška, objednává se samostatně)	UNI	4020	-						5 240,00		
	Stoupací schod, hliník (pro 1 schod potřeba 1 ks hliníková základní taška, objednává se samostatně)	UNI	4010	-						3 000,00		
	Stoupací plošina 150x25 cm, hliník (pro 1 ks plošina potřeba 3 ks hliníková základní taška, objednává se samostatně)	UNI	4150	-						10 380,00		
	Držák kulatiny Ø 14 cm, hliník (cca 1,25 ks/m) (pro 1 ks držák potřeba 1 ks hliníková základní taška, objednává se samostatně)	UNI	4040	-						1 050,00		
	Držák na sněhovou mříž, hliník (cca 1,25 ks/m) (pro 1 ks držák potřeba 1 ks hliníková základní taška, objednává se samostatně)	UNI	4060	-						1 050,00		
	Mříž na zachytávání sněhu, délka 150 cm, výška 20 cm	UNI	4071	-						3 320,00		
	Hliníkový žebřík 1,68 m s držáky	UNI	4080	-						13 460,00		
	Držák žebříku na hliníkové tašce	UNI	4090	-						2 210,00		
	Držák pro solární systém (pro 1 ks držák potřeba 1 ks hliníková základní taška)	UNI	4110	-						2 160,00		
	Protisněhový hák (červená U03/ černá U06/ červenohnědá U05)	UNI	4140	-						90,00		

OSTATNÍ PŘÍSLUŠENSTVÍ	CENA V KČ/KS	MODEL	FUNKCE	BALENÍ	100	201	200	202	213	418	809	821
	Přichytka řezaných tašek, nerez 13-17 mm, nerez*	UNI	3771	50 ks/kar.								2 520,00
	Přichytka tašek natloukací pozinkovaná*	UNI	3585	100 ks/kar.								5 350,00
	Přichytka tašek závěsná pozinkovaná pro rozměr latí 30/50 a 40/60 mm*	UNI	3577	250 ks/kar.								5 350,00
	Akrylová opravná barva k engobám/glazurám, 250 ml	UNI	3800	250 ks/kar.								1 710,00



# MZ3®

Výrobní závod  
Min. spotřeba/m<sup>2</sup>  
ks/Minibalík  
Hmotnost/paleta

**Grossengottern**  
**12,6 ks/m<sup>2</sup>**  
**5 ks**  
**cca 889 kg**

	NUANCE			FINESSE		
	PRÍRODNÍ ČERVENÁ	MĚDĚNĚ ČERVENÁ ENGOBA	STAROŠEDÁ ENGOBA	ČERNÁ MATNÁ ENGOBA	VÍNOVĚ ČERVENÁ GLAZURA	ČERNÁ GLAZURA

ZÁKLADNÍ TAŠKA	MODEL	FUNKCE	BALENÍ	100	200	215	821	507	503
Cena v Kč/ks		1000	240 ks/pal.	51,50	59,90	59,90	59,90	75,10	75,10
Cena v Kč/m <sup>2</sup> při minimální spotřebě				648,90	754,74	754,74	754,74	946,26	946,26

## SORTIMENT DOPLŇKŮ CENA V KČ/KS



Krajní taška (2,9 ks/m)	633	P 1820, L 1830	48 ks/pal.	490,00	500,00	500,00	500,00	522,00	522,00
Taška s oboustrannou vlnou (2,9 ks/m)	633	1840	88 ks/pal.	476,00	497,00	497,00	497,00	522,00	522,00
Větrací taška, větrací průřez cca 32,5 cm <sup>2</sup>	633	1400	120 ks/pal.	497,00	504,00	504,00	504,00	564,00	564,00
Podhřebenová větrací taška (4,6 ks/m)	633	1600	88 ks/pal.	239,00	251,00	251,00	251,00	281,00	281,00
Podhřebenová větrací taška krajní	633	P 1620, L 1630	72 ks/pal.	712,00	733,00	733,00	733,00	778,00	778,00
Podhřebenová větrací taška s oboustrannou vlnou	633	1640	-	712,00	733,00	733,00	733,00	778,00	778,00
Pultová taška (4,6 ks/m)	633	2700	-	870,00	878,00	878,00	878,00	938,00	938,00
Pultová krajní taška	633	P 2720, L 2730	-	1 270,00	1 300,00	1 300,00	1 300,00	1 330,00	1 330,00

## HŘEBENÁČE CENA V KČ/KS



Hřebenač PMZ (2,5 ks/m) v sadě s příchýtkou	GOG	5700	45 ks/pal.	404,00	443,00	443,00	443,00	558,00	558,00
Hřebenač PR (2,5 ks/m) v sadě s příchýtkou	GOG	5100	45 ks/pal.	424,00	465,00	465,00	465,00	586,00	586,00
Uzávěr hřebenače PMZ	GOG	5710	-	620,00	778,00	778,00	778,00	791,00	791,00
Uzávěr hřebenače PR	GOG	5110	-	651,00	817,00	817,00	817,00	831,00	831,00
Funkční uzávěr hřebenače PMZ	GOG	5712	-	1 680,00	1 720,00	1 720,00	1 720,00	1 740,00	1 740,00
Funkční uzávěr hřebenače PR	GOG	5112	-	1 870,00	1 810,00	1 810,00	1 810,00	1 830,00	1 830,00
Koncový hřebenač PMZ	GOG	5715	60 ks/pal.	1 300,00	1 360,00	1 360,00	1 360,00	1 720,00	1 720,00
Koncový hřebenač PR	GOG	5115	60 ks/pal.	1 370,00	1 430,00	1 430,00	1 430,00	1 810,00	1 810,00
Koncový hřebenač oblý PMZ	GOG	5717	72 ks/pal.	1 090,00	1 500,00	1 500,00	1 500,00	1 500,00	1 500,00
Koncový hřebenač ve tvaru mušle PMZ	GOG	5716	20 ks/pal.	1 240,00	2 030,00	2 030,00	2 030,00	2 380,00	2 380,00
Koncový hřebenač ve tvaru mušle PR	GOG	5116	20 ks/pal.	1 500,00	2 380,00	2 380,00	2 380,00	2 380,00	2 380,00
Rozdělovací hřebenač 3-stranný PMZ	GOG	5720	30 ks/pal.	5 260,00	6 080,00	6 080,00	6 080,00	7 960,00	7 960,00
Rozdělovací hřebenač 3-stranný PR	GOG	5120	-	5 520,00	6 380,00	6 380,00	6 380,00	8 360,00	8 360,00
Příchytka hřebenače PMZ/PR (červená UO3/černá UO6)	UNI	5723 / 5123	30 ks/kar.	20,00					
„FIRSTFIX“ příchytka hřebenače PMZ/PR, nerez*	UNI	5724 / 5124	30 ks/kar.	780,00					
„FIRSTFIX“ drát na přichycení hřebenače, univerzální	UNI	5725 / 5125	30 ks/kar.	28,00					
„FIRSTFIX“ sada upínacích příchýtek koncových a rozdělovacích hřebenačů, nerez, drát se objednává samostatně	UNI	5726 / 5126	4 ks/bal.	900,00					



# MZ3®

Výrobní závod  
Min. spotřeba/m<sup>2</sup>  
ks/Minibalík  
Hmotnost/paleta

**Grossengottern**  
**12,6 ks/m<sup>2</sup>**  
**5 ks**  
**cca 889 kg**

	NUANCE				FINESSE	
	PRÍRODNÍ ČERVENÁ	MĚDĚNĚ ČERVENÁ ENGOBA	STAROŠEDÁ ENGOBA	ČERNÁ MATNÁ ENGOBA	VÍNOVĚ ČERVENÁ GLAZURA	ČERNÁ GLAZURA

„SIGNUM“ PROSTUPOVÉ TAŠKY	CENA V Kč/KS	MODEL	FUNKCE	BALENÍ	100	200	215	821	507	503
	Sanitární odvětrávací set pro odvětrání "SIGNUM 3.0" Ø 100 s flexibilní připojovací hadicí a adaptérem	633	3000	8 ks/pal.	6 560,00	6 830,00	8 520,00	8 520,00	8 520,00	8 520,00
	Sanitární odvětrávací set pro odvětrání "SIGNUM 3.0" Ø 125 s flexibilní připojovací hadicí a adaptérem	633	3010	8 ks/pal.	7 740,00	8 090,00	10 040,00	10 040,00	10 040,00	10 040,00
	Sanitární prostupová taška Ø 150/160 mm „SIGNUM“, včetně podstřešní průchodky	633	3040	8 ks/pal.	8 760,00	9 300,00	10 690,00	10 690,00	10 690,00	10 690,00
	Univerzální flex. připojovací hadice Ø 150 mm	UNI	3041	-	1 720,00					
	Anténní prostupová taška Ø 60 mm s pryžovou manžetou včetně podstřešní průchodky	633	3300	12 ks/pal.	5 650,00	5 920,00	7 250,00	7 250,00	7 250,00	7 250,00
	Solární prostupová taška Ø 70 mm včetně podstřešní průchodky	633	3320	12 ks/pal.	7 200,00	8 480,00	8 480,00	8 480,00	8 480,00	8 480,00
	Prostupová taška pro odvod spalin Ø 110 mm nebo Ø 125 mm, včetně podstřešní průchodky	633	3342 (110 3340, 125 3341)	8 ks/pal.	8 090,00	9 340,00	9 340,00	9 340,00	9 340,00	9 340,00

KOVOVÉ A HLINÍKOVÉ PŘÍSLUŠENSTVÍ	CENA V Kč/KS	MODEL	FUNKCE	BALENÍ	100	200	215	821	507	503
	Hliníková základní taška (v příslušné barvě)	633	4000	-	2 800,00					
	Stoupací plošina 80x25 cm, hliník (pro 1 ks plošina potřeba 2 ks hliníková základní taška, objednává se samostatně)	987	4030	-	6 160,00					
	Stoupací plošina 46x25 cm, hliník (pro 1 ks plošina potřeba 2 ks hliníková základní taška, objednává se samostatně)	987	4020	-	5 240,00					
	Stoupací schod, hliník (pro 1 schod potřeba 1 ks hliníková základní taška, objednává se samostatně)	987	4010	-	3 000,00					
	Stoupací plošina 150x25 cm, hliník (pro 1 ks plošina potřeba 3 ks hliníková základní taška, objednává se samostatně)	987	4150	-	10 380,00					
	Držák kulatiny Ø 14 cm, hliník (cca 1,25 ks/m) (pro 1 ks držák potřeba 1 ks hliníková základní taška, objednává se samostatně)	985	4040	-	1 050,00					
	Držák na sněhovou mříž, hliník (cca 1,25 ks/m) (pro 1 ks držák potřeba 1 ks hliníková základní taška, objednává se samostatně)	984	4060	-	1 050,00					
	Mříž na zachytávání sněhu, délka 150 cm, výška 20 cm	984	4071	-	3 320,00					
	Držák pro solární systém (pro 1 ks držák potřeba 1 ks hliníková základní taška)	986	4080	-	2 160,00					
	Protisněhový hák (červená U03/ černá U06/ červenohnědá U05)	633	4 140	100 ks/kar.	90,00					

OSTATNÍ PŘÍSLUŠENSTVÍ	CENA V Kč/KS	MODEL	FUNKCE	BALENÍ	100	200	215	821	507	503
	Prosvětlovací taška (akryl)	633	3700	-	2 780,00					
	Přichytka řezaných tašek, nerez 10-13 mm, nerez*	UNI	3771	50 ks/kar.	2 520,00					
	Přichytka tašek natloukáci pozinkovaná* (MZ3, MAGNUM, BALANCE, FUTURA, PREMION)	940	3404	250 ks/kar.	5 350,00					
	Přichytka tašek závěsná pozinkovaná pro rozměr latí 30/50 a 40/60 mm* (MZ3, BALANCE, PREMION)	905	3404	250 ks/kar.	5 350,00					
	Akrylová opravná barva k engobám/glazurám, 250 ml	UNI	3800	-	1 710,00					



# SIMPLA®

Výrobní závod **Widziszewo**  
 Min. spotřeba/m<sup>2</sup> **10,4 ks/m<sup>2</sup>**  
 ks/Minibalík **4 ks**  
 Hmotnost/paleta **cca 947 kg**

	NUANCE	FINESSE	
	ANTRACITOVÁ ENCOBA	BRÍDLICOVÁ GLAZURA	ČERNÁ GLAZURA

ZÁKLADNÍ TAŠKA	MODEL	FUNKCE	BALENÍ	220	508	503
Cena v Kč/ks	691	1000	192 ks/pal.	86,70	94,70	94,70
Cena v Kč/m <sup>2</sup> při minimální spotřebě				901,68	984,88	984,88

## SORTIMENT DOPLŇKŮ

### CENA V KČ/KS

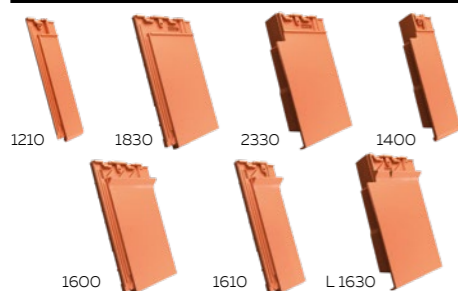

Poloviční taška	691	1210	128 ks/pal.	219,00	240,00	240,00
Krajní taška (2,8 ks/m)	691	P 1820, L 1830	64 ks/pal.	477,00	523,00	523,00
Krajní taška poloviční	691	P 2320, L 2330	128 ks/pal.	477,00	523,00	523,00
Větrací taška, větrací průřez cca 34 cm <sup>2</sup>	691	1400	64 ks/pal.	428,00	466,00	466,00
Podhřebenová větrací taška (3,8 ks/m)	691	1600	128 ks/pal.	181,00	193,00	193,00
Podhřebenová větrací taška poloviční	691	1610	128 ks/pal.	774,00	849,00	849,00
Podhřebenová větrací taška krajní	691	P 1620, L 1630	56 ks/pal.	553,00	607,00	607,00

## HŘEBENÁČE

### CENA V KČ/KS



Hřebenáč PS (2,5 ks/m) v sadě s přichytkou	WID	6400	48 ks/pal.	490,00	537,00	537,00
Funkční závěr hřebenáče PS	WID	6410	48 ks/pal.	1 910,00	1 940,00	1 940,00
Funkční uzávěr hřebenáče PS do systému FIRSTFIX	WID	6412	60 ks/pal.	2 000,00	2 010,00	2 010,00
Koncový hřebenáč PS	WID	6415	48 ks/pal.	1 450,00	1 580,00	1 580,00
Rozdělovací hřebenáč 3-stranný PS	WID	6420	10 ks/pal.	6 300,00	7 540,00	7 540,00
Přichytka hřebenáče PS, hliník (černá UO6)*	UNI	6423	30 ks/kar.	20,00		
„FIRSTFIX“ přichytka hřebenáče PS, nerez *	UNI	6424	30 ks/kar.	780,00		
„FIRSTFIX“ drát na přichycení hřebenáče, univerzální	UNI	6425	30 ks/kar.	28,00		
„FIRSTFIX“ sada upínacích přichytek koncových a rozdělovacích hřebenáčů, nerez, drát se objednává samostatně*	UNI	6426	4 ks/bal.	900,00		

## „SIGNUM“ PROSTUPOVÉ TAŠKY

### CENA V KČ/KS



Sanitární prostupová taška Ø 100 mm „SIGNUM“ s flex. přípojovací hadicí a adaptérem	WID	3000	8 ks/pal.	6 670,00	8 900,00	8 900,00
Adaptér do sanitárních prostupových tašek Ø 100/125 mm	UNI	3030	-	1 100,00		

## KOVOVÉ A HLINÍKOVÉ PŘÍSLUŠENSTVÍ

### CENA V KČ/KS



Hliníková základní taška (v příslušné barvě)	691	4000	-	2 800,00		
Stoupací plošina 80x25 cm, hliník (pro 1 ks plošina potřeba 2 ks hliníková základní taška, objednává se samostatně)	UNI	4030	-	6 160,00		
Stoupací plošina 46x25 cm, hliník (pro 1 ks plošina potřeba 2 ks hliníková základní taška, objednává se samostatně)	UNI	4020	-	5 240,00		
Stoupací schod, hliník (pro 1 schod potřeba 1 ks hliníková základní taška, objednává se samostatně)	UNI	4010	-	3 000,00		
Držák kulatiny Ø 14 cm, hliník (cca 1,25 ks/m) (pro 1 ks držák potřeba 1 ks hliníková základní taška, objednává se samostatně)	UNI	4040	-	1 050,00		
Držák na sněhovou mříž, hliník (cca 1,25 ks/m) (pro 1 ks držák potřeba 1 ks hliníková základní taška, objednává se samostatně)	UNI	4060	-	1 050,00		
Držák pro solární systém (pro 1 ks držák potřeba 1 ks hliníková základní taška)	UNI	4120	-	2 160,00		
Mříž na zachytávání sněhu, délka 150 cm, výška 20 cm	UNI	4071	-	3 320,00		
Protisněhový hák (břídlice U12)	691	4140	100 ks/kar.	90,00		

## OSTATNÍ PŘÍSLUŠENSTVÍ

### CENA V KČ/KS



Přichytka tašek závěsná ocelová*	880	3402	250 ks/kar.	1 350,00		
Přichytka tašek natloukací pozinkovaná*	932	3402	250 ks/kar.	5 350,00		
Přichytka řezaných tašek	UNI	3772	50 ks/kar.	2 520,00		
Akrylová opravná barva k engobám/glazurám, 250 ml	UNI	3800	-	1 710,00		



# DOMINO®

Výrobní závod  
Min. spotřeba/m<sup>2</sup>  
ks/minibalík  
Hmotnost/paleta

Grossengottern  
**12,4 ks/m<sup>2</sup>**  
**4 ks**  
**cca 1033 kg**

PŘÍRODNÍ ČERVENÁ	NUANCE					FINESSE	
	MĚDĚNĚ ČERVENÁ ENGOBA	VÍNOVĚ ČERVENÁ ENGOBA	ŠEDÁ ENGOBA	BŘÍDLICOVÁ ENGOBA	ČERNÁ MATNÁ ENGOBA	BŘÍDLICOVÁ GLAZURA	ČERNÁ GLAZURA

ZÁKLADNÍ TAŠKA	MODEL	FUNKCE	BALENÍ	100	200	202	231	418	821	508	503
Cena v Kč/ks	640	1000	240 ks/pal.	80,20	88,70	100,00	100,00	100,00	100,00	102,00	102,00
Cena v Kč/m <sup>2</sup> při minimální spotřebě				994,48	1 099,88	1 240,00	1 240,00	1 240,00	1 240,00	1 264,80	1 264,80

## SORTIMENT DOPLŇKŮ CENA V KČ/KS

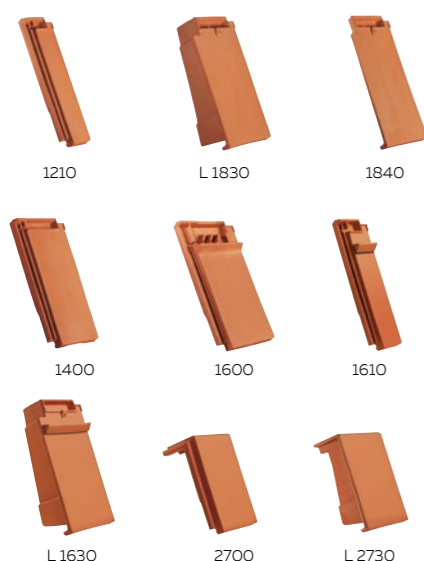

Poloviční taška	640	1210	192 ks/pal.	211,00	234,00	256,00	256,00	256,00	256,00	260,00	260,00
Krajní taška (2,9 ks/m)	640	P 1820, L 1830	56/64 ks/pal.	490,00	517,00	546,00	546,00	546,00	546,00	557,00	557,00
Taška s oboustrannou vlnou (2,9 ks/m)	640	1840	96 ks/pal.	655,00	664,00	696,00	696,00	696,00	696,00	709,00	709,00
Větrací taška, větrací průřez cca 27,3 cm <sup>2</sup>	640	1400	96 ks/pal.	568,00	590,00	625,00	625,00	625,00	625,00	636,00	636,00
Podhřebenová větrací taška (4,5 ks/m)	640	1600	96 ks/pal.	172,00	174,00	194,00	194,00	194,00	194,00	198,00	198,00
Podhřebenová větrací taška poloviční	640	1610	160 ks/pal.	1 150,00	1 190,00	1 210,00	1 210,00	1 210,00	1 210,00	1 280,00	1 280,00
Podhřebenová větrací taška krajní	640	P 1620, L 1630	56 ks/pal.	839,00	870,00	942,00	942,00	942,00	942,00	961,00	961,00
Podhřebenová větrací taška s oboustrannou vlnou	640	1640	60 ks/pal.	839,00	870,00	942,00	942,00	942,00	942,00	961,00	961,00
Pultová taška (4,5 ks/m)	640	2700	-	1 480,00	1 480,00	1 630,00	1 630,00	1 630,00	1 630,00	1 670,00	1 670,00
Pultová krajní taška	640	P 2720, L 2730	-	2 160,00	2 170,00	2 180,00	2 180,00	2 180,00	2 180,00	2 390,00	2 390,00
Pultová poloviční taška	640	2710	-	2 160,00	2 170,00	2 180,00	2 180,00	2 180,00	2 180,00	2 390,00	2 390,00

## HŘEBENÁČE CENA V KČ/KS

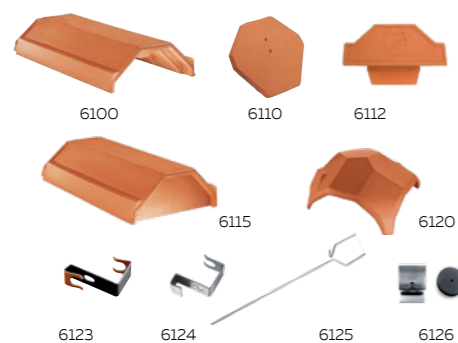

Hřebenáč PD (2,5 ks/m) v sadě s příchytkou	GOG	6100	60 ks/pal.	486,00	558,00	558,00	558,00	558,00	558,00	570,00	570,00
Uzávěr hřebenáče PD	GOG	6110	-	541,00	696,00	696,00	696,00	696,00	696,00	709,00	709,00
Funkční uzávěr hřebenáče PD	GOG	6112	-	1 680,00	1 720,00	1 720,00	1 720,00	1 720,00	1 720,00	1 740,00	1 740,00
Koncový hřebenáč PD	GOG	6115	30 ks/pal.	1 260,00	1 630,00	1 630,00	1 630,00	1 630,00	1 630,00	1 750,00	1 750,00
Rozdělovací hřebenáč 3-stranný PD	GOG	6120	-	5 260,00	7 960,00	7 960,00	7 960,00	7 960,00	7 960,00	8 110,00	8 110,00
Příchytka hřebenáče PD, hliník (červená UO3/černá UO6)	UNI	6123	30 ks/kar.							20,00	
„FIRSTFIX“ příchytka hřebenáče PD, nerez *	UNI	6124	30 ks/kar.							780,00	
„FIRSTFIX“ drát na přichycení hřebenáče, univerzální	UNI	6125	30 ks/kar.							28,00	
„FIRSTFIX“ sada upinacích přichytek koncových a rozdělovacích hřebenáčů, nerez, drát se objednává samostatně*	UNI	6126	4 ks/bal.							900,00	

## „SIGNUM“ PROSTUPOVÉ TAŠKY CENA V KČ/KS

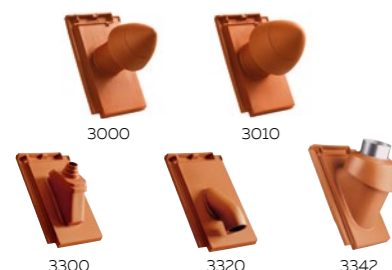

Sanitární odvětrávací set pro odvětrání "SIGNUM 3.0" Ø 100 s flexibilní připojovací hadicí a adaptérem	640	3000	8 ks/pal.	6 560,00	6 830,00	8 520,00	8 520,00	8 520,00	8 520,00	8 520,00	8 520,00
Sanitární odvětrávací set pro odvětrání "SIGNUM 3.0" Ø 125 s flexibilní připojovací hadicí a adaptérem	640	3010	8 ks/pal.	7 740,00	8 090,00	10 040,00	10 040,00	10 040,00	10 040,00	10 040,00	10 040,00
Sanitární prostupová taška Ø 150/160 mm „SIGNUM“, včetně podstřešní průchodky	640	3040	8 ks/pal.	8 760,00	9 300,00	10 690,00	10 690,00	10 690,00	10 690,00	10 690,00	10 690,00
Univerzální flex. připojovací hadice Ø 150 mm	UNI	3041	-							1 720,00	
Anténní prostupová taška Ø 60 mm s pryžovou manžetou včetně podstřešní průchodky	640	3300	12 ks/pal.	5 650,00	5 920,00	7 250,00	7 250,00	7 250,00	7 250,00	7 250,00	7 250,00
Solární prostupová taška Ø 70 mm včetně podstřešní průchodky	640	3320	12 ks/pal.	7 200,00	8 480,00	8 480,00	8 480,00	8 480,00	8 480,00	8 480,00	8 480,00
Prostupová taška pro odvod spalin Ø 110 mm nebo Ø 125 mm včetně podstřešní průchodky	640	3342 (110 3340, 125 3341)	12 ks/pal.	8 090,00	9 340,00	9 340,00	9 340,00	9 340,00	9 340,00	9 340,00	9 340,00





# DOMINO®

Výrobní závod  
Min. spotřeba/m<sup>2</sup>  
ks/minibalík  
Hmotnost/paleta

Grossengottern  
**12,4 ks/m<sup>2</sup>**  
**4 ks**  
**cca 1033 kg**

PŘÍRODNÍ ČERVENÁ	NUANCE					FINESSE	
	MĚDNĚ ČERVENÁ ENGOBA	VÍNOVĚ ČERVENÁ ENGOBA	ŠEDÁ ENGOBA	BŘIDLICOVÁ ENGOBA	ČERNÁ MATNÁ ENGOBA	BŘIDLICOVÁ GLAZURA	ČERNÁ GLAZURA

KOVOVÉ A HLINÍKOVÉ PŘÍSLUŠENSTVÍ	CENA V Kč/KS	MODEL	FUNKCE	BALENÍ	100	200	202	231	418	821	508	503	
	Hliníková základní taška (v příslušné barvě)	640	4000	-									2 800,00
	Stoupací plošina 80x25 cm, hliník (pro 1 ks plošina potřeba 2 ks hliníková základní taška, objednává se samostatně)	987	4030	-									6 160,00
	Stoupací plošina 46x25 cm, hliník (pro 1 ks plošina potřeba 2 ks hliníková základní taška, objednává se samostatně)	987	4020	-									5 240,00
	Stoupací schod, hliník (pro 1 schod potřeba 1 ks hliníková základní taška, objednává se samostatně)	987	4010	-									3 000,00
	Stoupací plošina 150x25 cm, hliník (pro 1 ks plošina potřeba 3 ks hliníková základní taška, objednává se samostatně)	987	4150	-									10 380,00
	Držák kulatiny Ø 14 cm, hliník (cca 1,25 ks/m) (pro 1 ks držák potřeba 1 ks hliníková základní taška, objednává se samostatně)	985	4040	-									1 050,00
	Držák na sněhovou mříž, hliník (cca 1,25 ks/m) (pro 1 ks držák potřeba 1 ks hliníková základní taška, objednává se samostatně)	984	4060	-									1 050,00
	Mříž na zachytávání sněhu, délka 150 cm, výška 20 cm	984	4071	-									3 320,00
	Hliníkový žebřík 1,68 m s držáky	988	4110	-									13 460,00
	Držák žebříku na hliníkové tašce	988	4100	-									2 210,00
	Držák pro solární systém (pro 1 ks držák potřeba 1 ks hliníková základní taška)	504	4120	-									2 160,00
	Protisněhový hák (červená U03/ černá U06/ červenohnědá U05)	862	4140	100 ks/kar.									90,00

OSTATNÍ PŘÍSLUŠENSTVÍ	CENA V Kč/KS	MODEL	FUNKCE	BALENÍ	100	200	202	231	418	821	508	503	
	Prosvětlovací taška (akryl)	640	3700	-									2 780,00
	Přichytka řezaných tašek, nerez 13-17 mm, nerez*	UNI	3772	50 ks/kar.									2 520,00
	Přichytka tašek natloukací pozinkovaná* (DOMINO, RATIO, HERZZIEGEL, CANTUS)	939	3404	250 ks/kar.									5 350,00
	Přichytka tašek závěsná pozinkovaná pro rozměr latí 30/50 a 40/60 mm* (MZ3, OPTIMA, DOMINO, RAPIDO)	905	3404	250 ks/kar.									5 350,00
	Akrylová opravná barva k engobám/glazurám, 250 ml	UNI	3800	-									1 710,00



# VISIO®

Výrobní závod  
Min. spotřeba/m<sup>2</sup>  
ks/Minibalík  
Hmotnost/paleta

**Guttau**  
**11,8 ks/m<sup>2</sup>**  
**5 ks**  
**cca 865 kg**

NUANCE	
BRÍDLICOVÁ ENGObA	ČERNÁ MATNÁ ENGObA

ZÁKLADNÍ TAŠKA	MODEL	FUNKCE	BALENÍ	418	821
Cena v Kč/ks	661	1000	240 ks/pal.	109,00	111,00
Cena v Kč/m <sup>2</sup> při minimální spotřebě				1 286,20	1 309,80

## SORTIMENT DOPLŇKŮ

### CENA V Kč/KS



Poloviční taška	661	1210	112 ks/pal.	340,00	340,00
Krajní taška (2,8 ks/m)	661	P 1820, L 1830	56P/64L/pal.	643,00	643,00
Poloviční krajní taška	661	P 2320, L 2330	48 ks/pal.	643,00	643,00
Taška s oboustrannou vlnou (2,8 ks/m)	661	1840	-	504,00	504,00
Větrací taška, větrací průřez cca 27 cm <sup>2</sup>	661	1400	112 ks/pal.	638,00	638,00
Podhřebenová větrací taška (4,5 ks/m)	661	1600	96 ks/pal.	227,00	227,00
Podhřebenová větrací taška krajní	661	1610	-	1 560,00	1 560,00
Podhřebenová větrací taška krajní	661	P 1620, L 1630	56P/64L/pal.	721,00	721,00
Podhřebenová větrací taška s oboustrannou vlnou	661	1640	-	912,00	912,00
Pultová taška (4,5 ks/m)	661	2700	-	1 540,00	1 540,00
Pultová krajní taška	661	P 2720, L 2730	-	2 240,00	2 240,00

## HŘEBENÁČE

### CENA V Kč/KS



Hřebenáč PG (2,5 ks/m) v sadě s příchytkou	GUT	7800	60 ks/pal.	665,00	665,00
Uzávěr hřebenáče PG	GUT	7810	-	709,00	709,00
Funkční uzávěr hřebenáče PG	GUT	7812	-	1 810,00	1 810,00
Koncový hřebenáč PG	GUT	7815	30 ks/pal.	1 750,00	1 750,00
Rozdělovací hřebenáč 3-stranný PP	GUT	7820	-	7 070,00	7 070,00
Příchytka hřebenáče PG (černá UO6)*	UNI	7823	30 ks/kar.	20,00	
„FIRSTFIX“ příchytka hřebenáče PG, nerez*	UNI	7824	30 ks/kar.	780,00	
„FIRSTFIX“ drát na přichycení hřebenáče PG	UNI	7825	30 ks/kar.	28,00	
„FIRSTFIX“ sada upínacích přichytek koncových a rozdělovacích hřebenáčů PG, nerez	UNI	7826	4 ks/bal.	900,00	

## „SIGNUM“ PROSTUPOVÉ TAŠKY

### CENA V Kč/KS



Sanitární odvětrávací set pro odvětrání „SIGNUM 3.0“ Ø 100 s flexibilní připojovací hadicí a adaptérem	661	3000	8 ks/pal.	8 800,00	8 800,00
Sanitární odvětrávací set pro odvětrání „SIGNUM 3.0“ Ø 125 s flexibilní připojovací hadicí a adaptérem	661	3010	8 ks/pal.	10 400,00	10 400,00
Sanitární prostupová taška Ø 150/160 mm „SIGNUM“, včetně podstřešní průchodky	661	3040	8 ks/pal.	10 400,00	10 400,00
Univerzální flex. připojovací hadice Ø 150 mm - bez obrázku	UNI	3041	-	1 720,00	
Anténní prostupová taška Ø 60 mm s pryžovou manžetou včetně podstřešní průchodky	661	3300	12 ks/pal.	6 540,00	6 540,00
Solární prostupová taška Ø 70 mm včetně podstřešní průchodky	661	3320	12 ks/pal.	7 870,00	7 870,00
Prostupová taška pro odvod spalin Ø 110 mm nebo Ø 125 mm včetně podstřešní průchodky	661	3342 (110 3340; 125 3341)	8 ks/pal.	8 800,00	8 800,00



# VISIO®

Výrobní závod  
Min. spotřeba/m<sup>2</sup>  
ks/Minibalík  
Hmotnost/paleta

**Guttau**  
**11,8 ks/m<sup>2</sup>**  
**5 ks**  
**cca 865 kg**

NUANCE	
BRÍDLICOVÁ ENGÓBA	ČERNÁ MATNÁ ENGÓBA

KOVOVÉ A HLINÍKOVÉ PŘÍSLUŠENSTVÍ	CENA V KČ/KS	MODEL	FUNKCE	BALENÍ	418	821
	Hliníková základní taška (v příslušné barvě)	661	4000	-	2 800,00	
	Stoupací plošina 80x25 cm, hliník (pro 1 ks plošina potřeba 2 ks hliníková základní taška, objednává se samostatně)	987	4030	-	6 160,00	
	Stoupací plošina 46x25 cm, hliník (pro 1 ks plošina potřeba 2 ks hliníková základní taška, objednává se samostatně)	987	4020	-	5 240,00	
	Stoupací schod, hliník (pro 1 schod potřeba 1 ks hliníková základní taška, objednává se samostatně)	987	4010	-	3 000,00	
	Stoupací plošina 150x25 cm, hliník (pro 1 ks plošina potřeba 3 ks hliníková základní taška, objednává se samostatně)	987	4150	-	10 380,00	
	Držák kulatiny Ø 14 cm, hliník (cca 1,25 ks/m) (pro 1 ks držák potřeba 1 ks hliníková základní taška, objednává se samostatně)	985	4040	-	10 50,00	
	Držák na sněhovou mříž, hliník (cca 1,25 ks/m) (pro 1 ks držák potřeba 1 ks hliníková základní taška, objednává se samostatně)	984	4060	-	1 050,00	
	Mříž na zachytávání sněhu, délka 150 cm, výška 20 cm	984	4071	-	3 320,00	
	Hliníkový žebřík 1,68 m s držáky	988	4110	-	13 460,00	
	Držák žebříku na hliníkové tašce	988	4100	-	2 210,00	
	Protisněhový hák (černá U06)	862	4140	100 ks/kar.	90,00	
	OSTATNÍ PŘÍSLUŠENSTVÍ	CENA V KČ/KS	MODEL	FUNKCE	BALENÍ	418
	Prosvětlovací taška (akryl)	661	3700	-	2 780,00	
	Přichytka řezaných tašek	UNI	3772	50 ks/kar.	2 520,00	
	Přichytka tašek závěsná pozinkovaná pro rozměr latí 30/50 a 40/60 mm* (OPTIMA, DOMINO, HARMONIE, CANTUS, VISIO)	905	3404	250 ks/kar.	5 350,00	
	Akrylová opravná barva k engobám/glazurám, 250 ml	UNI	3800	-	1 710,00	



# KODA®

Výrobní závod  
Min. spotřeba/m<sup>2</sup>  
ks/minibalík  
Hmotnost/paleta

**Widziszewo**  
**9,0 ks/m<sup>2</sup>**  
**4 ks**  
**cca 838 kg**

NUANCE		FINESSE	
NOVINKA			NOVINKA
MĚDNĚ ČERVENÁ ENGoba	ANTRACITOVÁ ENGoba	BRÍDLICOVÁ GLAZURA	ČERNÁ GLAZURA

ZÁKLADNÍ TAŠKA	MODEL	FUNKCE	BALENÍ	200	220	508	503
Cena v Kč/ks	695	1000	168 ks/pal.	91,90	91,90	105,00	105,00
Cena v Kč/m <sup>2</sup> při minimální spotřebě				827,10	827,10	945,00	945,00

## SORTIMENT DOPLŇKŮ

### CENA V Kč/KS



Krajní taška (2,4 ks/m)	695	P 1820, L 1830	64 ks/pal.	468,00	468,00	567,00	567,00
Taška s oboustrannou vlnou (2,8 ks/m)	695	1840	20 ks/pal.	-	455,00	546,00	546,00
Větrací taška, větrací průřez cca 27 cm <sup>2</sup>	695	1400	128 ks/pal.	455,00	455,00	546,00	546,00
Podhřebenová větrací taška (3,8 ks/m)	695	1600	128 ks/pal.	-	257,00	264,00	264,00
Podhřebenová větrací taška krajní	695	P 1620, L 1630	56 ks/pal.	-	341,00	440,00	440,00

## HŘEBENÁČE

### CENA V Kč/KS



Hřebenač PT (2,5 ks/m) v sadě s přichytkou	WID	6900	54 ks/pal.	338,00	338,00	404,00	404,00
Hřebenač PS (2,5 ks/m) v sadě s přichytkou	WID	6400	54 ks/pal.	-	490,00	537,00	537,00
Funkční uzávěr hřebenače PT	WID	6910	-	1 910,00	1 910,00	1 940,00	1 940,00
Funkční uzávěr hřebenače PS	WID	6410	-	-	1 910,00	1 940,00	1 940,00
Funkční uzávěr hřebenače PT do systému FIRSTFIX	WID	6912	-	2 160,00	2 160,00	2 190,00	2 190,00
Funkční uzávěr hřebenače PS do systému FIRSTFIX	WID	6412	-	-	2 000,00	2 010,00	2 010,00
Koncový hřebenač PT	WID	6915	36 ks/pal.	889,00	889,00	1 070,00	1 070,00
Koncový hřebenač PS	WID	6415	48 ks/pal.	-	1 450,00	1 580,00	1 580,00
Koncový hřebenač oblý PT	WID	6917	48 ks/pal.	889,00	889,00	1 070,00	1 070,00
Koncový hřebenač ve tvaru mušle PT	WID	6916	12 ks/pal.	2 270,00	2 270,00	2 720,00	2 720,00
Rozdělovací hřebenač 3-stranný PT	WID	6920	20 ks/pal.	5 264,00	5 264,00	6 328,00	6 328,00
Rozdělovací hřebenač 3-stranný PS	WID	6420	10 ks/pal.	-	6 300,00	7 540,00	7 540,00
Rozdělovací hřebenač 4-stranný PT	WID	6921	1 ks/pal.	7 520,00	7 520,00	9 040,00	9 040,00
Přichytka hřebenače PT (černá UO6)	UNI	6923	30 ks/kar.	20,00			
Přichytka hřebenače PS (černá UO6)	UNI	6423	30 ks/kar.	-	20,00		
„FIRSTFIX“ přichytka hřebenače, nerez PT/PS *	UNI	6424/6924	30 ks/kar.	780,00			
„FIRSTFIX“ drát na přichycení hřebenače PT/PS	UNI	6425/6925	30 ks/kar.	28,00			
„FIRSTFIX“ sada upínacích přichytek koncových a rozdělovacích hřebenačů, PT/PS, nerez, drát se objednává samostatně*	UNI	6426/6926	4 ks/bal.	900,00			

## „SIGNUM“ PROSTUPOVÉ TAŠKY

### CENA V Kč/KS



Sanitární prostupová taška Ø 100 mm „SIGNUM“ s flex. přípojovací hadicí včetně podstřešní průchodky	695	3000	8 ks/pal.	8 130,00	8 130,00	10 140,00	10 140,00
Sanitární prostupová taška Ø 150 mm „SIGNUM“	695	3040	8 ks/pal.	10 850,00	10 850,00	12 170,00	12 170,00
Univerzální flex. přípojovací hadice Ø 150 mm	UNI	3041	1 ks/pal.	1 720,00			
Anténní prostupová taška Ø 60 mm s pryžovou manžetou včetně podstřešní průchodky	695	3300	12 ks/pal.	-	6 220,00	7 610,00	7 610,00
Prostupová taška pro odvod spalin Ø 110 mm nebo Ø 125 mm včetně podstřešní průchodky	695	3342 (110 3340, 125 3341)	12 ks/pal.	-	9 810,00		
Adaptér do sanitárních prostupových tašek Ø 100 mm	UNI	3030	-	1 100,00			















# KODA®

Výrobní závod  
Min. spotřeba/m<sup>2</sup>  
ks/minibalík  
Hmotnost/paleta

**Widziszewo**  
**9,0 ks/m<sup>2</sup>**  
**4 ks**  
**cca 838 kg**

NUANCE		FINESSE	
NOVINKA			NOVINKA
MĚDĚNĚ ČERVENÁ ENGOBA	ANTRACITOVÁ ENGOBA	BRÍDLICOVÁ GLAZURA	ČERNÁ GLAZURA

KOVOVÉ A HLINÍKOVÉ PŘÍSLUŠENSTVÍ	CENA V KČ/KS	MODEL	FUNKCE	BALENÍ	200	220	508	503
  	Hliníková základní taška (v příslušné barvě)	695	4000	-		2 800,00		
 	Stoupací plošina 80x25 cm, hliník (pro 1 ks plošina potřeba 2 ks hliníková základní taška, objednává se samostatně)	UNI	4030	-		6 160,00		
 	Stoupací plošina 46x25 cm, hliník (pro 1 ks plošina potřeba 2 ks hliníková základní taška, objednává se samostatně)	UNI	4020	-		5 240,00		
 	Stoupací schod, hliník (pro 1 schod potřeba 1 ks hliníková základní taška, objednává se samostatně)	UNI	4010	-		3 000,00		
 	Držák kulatiny Ø 14 cm, hliník (cca 1,25 ks/m) (pro 1 ks držák potřeba 1 ks hliníková základní taška, objednává se samostatně)	UNI	4040	-		1 050,00		
 	Držák na sněhovou mříž, hliník (cca 1,25 ks/m) (pro 1 ks držák potřeba 1 ks hliníková základní taška, objednává se samostatně)	UNI	4060	-		1 050,00		
 	Mříž na zachytávání sněhu, délka 150 cm, výška 20 cm	UNI	4071	-		3 320,00		
 	Držák pro solární systém (pro 1 ks držák potřeba 1 ks hliníková základní taška)	UNI	4120	-		2 160,00		
	Protisněhový hák (černá U06/ bídllice U12)	695	4140	100 ks/kar.		90,00		

OSTATNÍ PŘÍSLUŠENSTVÍ	CENA V KČ/KS	MODEL	FUNKCE	BALENÍ	200	220	508	503
 	Přichytka tašek natloukáací pozinkovaná* (KODA)	933	3402	250 ks/kar.		5 350,00		
 	Přichytka tašek závěsná ocelová*	881	3402	250 ks/kar.		1 350,00		
 	Přichytka řezané tašky z nerezové oceli* - bez obrázku	UNI	3771	50 ks/kar.		2 520,00		
	Akrylová opravná barva k engobám/glazurám 250 ml	UNI	3800	-		1 710,00		



# CANTUS®

Výrobní závod  
Min. spotřeba/m<sup>2</sup>  
ks/minibalík  
Hmotnost/paleta

**Guttau**  
**11,8 ks/m<sup>2</sup>**  
**5 ks**  
**cca 877 kg**

PRÍRODNÍ ČERVENÁ	NUANCE			FINESSE		NOBLESSE	
	MĚDNĚ ČERVENÁ ENGOBA	BRÍDLICOVÁ ENGOBA	ČERNÁ MATNÁ ENGOBA	VÍNOVĚ ČERVENÁ GLAZURA	ČERNÁ GLAZURA	KRISTÁLOVĚ BRÍDLICOVÁ GLAZURA	KRISTÁLOVĚ ČERNÁ GLAZURA

ZÁKLADNÍ TAŠKA	MODEL	FUNKCE	BALENÍ	100	200	418	821	507	503	607	606
Cena v Kč/ks	626	1000	240 ks/pal.	72,40	76,70	87,80	87,80	111,00	111,00	119,00	119,00
Cena v Kč/m <sup>2</sup> při minimální spotřebě			-	854,32	905,06	1 036,04	1 036,04	1 309,80	1 309,80	1 404,20	1 404,20

## SORTIMENT DOPLŇKŮ CENA V KČ/KS



Krajní taška (2,8 ks/m)	626	P 1820, L 1830	56/64 ks/pal.	450,00	460,00	552,00	552,00	556,00	556,00	767,00	767,00
Taška s oboustrannou vlnou (2,8 ks/m)	626	1840	120 ks/pal.	580,00	610,00	678,00	678,00	694,00	694,00	860,00	860,00
Větrací taška, větrací průřez cca 27 cm <sup>2</sup>	626	1400	112 ks/pal.	552,00	570,00	648,00	648,00	733,00	733,00	1 220,00	1 220,00
Podhřebenová větrací taška (4,5 ks/m)	626	1600	112 ks/pal.	208,00	211,00	215,00	215,00	234,00	234,00	248,00	248,00
Podhřebenová větrací taška krajní	626	P 1620, L 1630	56/64 ks/pal.	794,00	928,00	1 010,00	1 010,00	1 030,00	1 030,00	1 380,00	1 380,00
Pultová taška (4,5 ks/m)	626	2700	-	1 580,00	1 580,00	1 580,00	1 580,00	1 750,00	1 750,00	2 140,00	2 140,00
Pultová krajní taška	626	P 2720, L 2730	-	2 320,00	2 320,00	2 320,00	2 320,00	2 510,00	2 510,00	2 880,00	2 880,00

## HŘEBENÁČE CENA V KČ/KS



Hřebenáč PP (2,5 ks/m) v sadě s příchýtkou	GUT	5300	72 ks/pal.	404,00	490,00	490,00	490,00	541,00	541,00	881,00	881,00
Hřebenáč PHP (2,5 ks/m) v sadě s příchýtkou	GUT	5400	72 ks/pal.	404,00	490,00	490,00	490,00	541,00	541,00	881,00	881,00
Uzávěr hřebenáče PP	GUT	5310	-	541,00	696,00	696,00	696,00	703,00	703,00	938,00	938,00
Funkční uzávěr hřebenáče PP	GUT	5312	-	1 680,00	1 720,00	1 720,00	1 720,00	1 740,00	1 740,00	1 780,00	1 780,00
Funkční uzávěr hřebenáče PHP	GUT	5412	-	1 680,00	1 720,00	1 720,00	1 720,00	1 740,00	1 740,00	1 780,00	1 780,00
Koncový hřebenáč PP	GUT	5315	54 ks/pal.	1 260,00	1 360,00	1 360,00	1 360,00	1 720,00	1 720,00	2 020,00	2 020,00
Koncový hřebenáč PHP	GUT	5415	50 ks/pal.	1 260,00	1 360,00	1 360,00	1 360,00	1 720,00	1 720,00	2 020,00	2 020,00
Koncový hřebenáč ve tvaru mušle PP	GUT	5316	20 ks/pal.	1 480,00	2 270,00	2 270,00	2 270,00	2 340,00	2 340,00	3 110,00	3 110,00
Koncový hřebenáč ve tvaru mušle PHP	GUT	5416	20 ks/pal.	1 480,00	2 270,00	2 270,00	2 270,00	2 340,00	2 340,00	3 110,00	3 110,00
Rozdělovací hřebenáč 3-stranný PP	GUT	5320	30 ks/pal.	5 260,00	7 960,00	7 960,00	7 960,00	8 110,00	8 110,00	10 560,00	10 560,00
Rozdělovací hřebenáč 3-stranný PHP	GUT	5420	30 ks/pal.	5 260,00	7 960,00	7 960,00	7 960,00	8 110,00	8 110,00	10 560,00	10 560,00
Příchýtky hřebenáče PP/PHP (červená UO3/černá UO6)	UNI	5323/5423	30 ks/kar.	20,00							
„FIRSTFIX“ příchýtky hřebenáče PP/PHP, nerez*	UNI	5324/5424	30 ks/kar.	780,00							
„FIRSTFIX“ drát na přichycení hřebenáče, univerzální	UNI	5325/5425	30 ks/kar.	28,00							
„FIRSTFIX“ sada upínacích příchýtek koncových a rozdělovacích hřebenáčů, nerez, drát se objednává samostatně*	UNI	5326/5426	4 ks/bal.	900,00							



# CANTUS®

Výrobní závod  
Min. spotřeba/m<sup>2</sup>  
ks/minibalík  
Hmotnost/paleta

**Guttau**  
**11,8 ks/m<sup>2</sup>**  
**5 ks**  
**cca 877 kg**

PŘÍRODNÍ ČERVENÁ	NUANCE			FINESSE		NOBLESSE	
	MĚDNĚ ČERVENÁ ENGOBA	BRÍDLICOVÁ ENGOBA	ČERNÁ MATNÁ ENGOBA	VÍNOVĚ ČERVENÁ GLAZURA	ČERNÁ GLAZURA	KRISTÁLOVĚ BRÍDLICOVÁ GLAZURA	KRISTÁLOVĚ ČERNÁ GLAZURA

## „SIGNUM“ PROSTUPOVÉ TAŠKY



CENA V Kč/KS	MODEL	FUNKCE	BALENÍ	100	200	418	821	507	503	607	606
Sanitární odvětrávací set pro odvětrání "SIGNUM 3.0" Ø 100 s flexibilní připojovací hadicí a adaptérem	626	3000	8 ks/pal.	6 560,00	6 830,00	8 520,00	8 520,00	8 520,00	8 520,00	9 650,00	9 650,00
Sanitární odvětrávací set pro odvětrání "SIGNUM 3.0" Ø 125 s flexibilní připojovací hadicí a adaptérem	626	3010	8 ks/pal.	7 740,00	8 090,00	10 040,00	10 040,00	10 040,00	10 040,00	10 960,00	10 960,00
Sanitární prostupová taška Ø 150/160 mm „SIGNUM“, včetně podstřešní průchodky	626	3040	8 ks/pal.	8 760,00	9 300,00	10 690,00	10 690,00	10 690,00	10 690,00	11 290,00	11 290,00
Univerzální flex. připojovací hadice Ø 150 mm	UNI	3041	-	1 720,00							
Anténní prostupová taška Ø 60 mm s pryžovou manžetou včetně podstřešní průchodky	626	3300	12 ks/pal.	5 650,00	5 920,00	7 250,00	7 250,00	7 250,00	7 250,00	8 390,00	8 390,00
Solární prostupová taška Ø 70 mm včetně podstřešní průchodky	626	3320	12 ks/pal.	7 200,00	8 480,00	8 480,00	8 480,00	8 480,00	8 480,00	10 370,00	10 370,00
Prostupová taška pro odvod spalin Ø 110 mm nebo Ø 125 mm včetně podstřešní průchodky	626	3342 (110 3340, 125 3341)	8 ks/pal.	8 090,00	9 340,00	9 340,00	9 340,00	9 340,00	9 340,00	10 870,00	10 870,00

## KOVOVÉ A HLINÍKOVÉ PŘÍSLUŠENSTVÍ



CENA V Kč/KS	MODEL	FUNKCE	BALENÍ	100	200	418	821	507	503	607	606
Hliníková základní taška (v příslušné barvě)	626	4000	-	2 800,00							
Stoupační plošina 80x25 cm, hliník (pro 1 ks plošina potřeba 2 ks hliníková základní taška, objednává se samostatně)	987	4030	-	6 160,00							
Stoupační plošina 46x25 cm, hliník (pro 1 ks plošina potřeba 2 ks hliníková základní taška, objednává se samostatně)	987	4020	-	5 240,00							
Stoupační schod, hliník (pro 1 schod potřeba 1 ks hliníková základní taška, objednává se samostatně)	987	4010	-	3 000,00							
Stoupační plošina 150x25 cm, hliník (pro 1 ks plošina potřeba 3 ks hliníková základní taška, objednává se samostatně)	987	4150	-	10 380,00							
Držák kulatiny Ø 14 cm, hliník (cca 1,25 ks/m) (pro 1 ks držák potřeba 1 ks hliníková základní taška, objednává se samostatně)	985	4040	-	1 050,00							
Držák na sněhovou mříž, hliník (cca 1,25 ks/m) (pro 1 ks držák potřeba 1 ks hliníková základní taška, objednává se samostatně)	984	4060	-	1 050,00							
Mříž na zachytávání sněhu, délka 150 cm, výška 20 cm	984	4071	-	3 320,00							
Hliníkový žebřík 1,68 m s držáky	988	4110	-	13 460,00							
Držák žebříku na hliníkové tašce	988	4100	-	2 210,00							
Držák pro solární systém (pro 1 ks držák potřeba 1 ks hliníková základní taška)	504	4120	-	2 160,00							
Protisněhový hák (červená U03/ černá U06/ červenohnědá U05)	853	4140	100 ks/kar.	90,00							

## OSTATNÍ PŘÍSLUŠENSTVÍ



CENA V Kč/KS	MODEL	FUNKCE	BALENÍ	100	200	418	821	507	503	607	606
Prosvětlovací taška (akryl)	626	3700	-	2 780,00							
Přichytka řezaných tašek, nerez 10-13 mm, nerez*	UNI	3771	50 ks/kar.	2 520,00							
Přichytka tašek natloukáci pozinkovaná (DOMINO, RATIO, HERZZIEGEL, CANTUS)	939	3404	250 ks/kar.	5 350,00							
Přichytka tašek závěsná pozinkovaná pro rozměr latí 30/50 a 40/60 mm* (HARMONIE, HERZZIEGEL, CANTUS)	905	3404	250 ks/kar.	5 350,00							
Akrylová opravná barva k engobám/glazurám, 250 ml	UNI	3800	-	1 710,00							



# OPTIMA®

Výrobní závod  
Min. spotřeba/m<sup>2</sup>  
ks/minibalík  
Hmotnost/paleta

**Höngeda**  
**11,9 ks/m<sup>2</sup>**  
**6 ks**  
**cca 975 kg**

	NUANCE								FINESSE	
	PŘÍRODNÍ ČERVENÁ	MĚDNĚ ČERVENÁ ENGOBA	VÍNOVĚ ČERVENÁ ENGOBA	HNĚDÁ ENGOBA	TMAVĚ HNĚDÁ ENGOBA	ŠEDÁ ENGOBA	BRÍDLICOVÁ ENGOBA	ANTRACITOVÁ ENGOBA	VÍNOVĚ ČERVENÁ GLAZURA	ČERNÁ GLAZURA

ZÁKLADNÍ TAŠKA	MODEL	FUNKCE	BALENÍ	100	200	202	208	213	231	418	220	507	503
Cena v Kč/ks	625	1000	288 ks/pal.	77,20	80,60	80,60	80,60	80,60	85,80	85,80	85,80	101,00	101,00
Cena v Kč/m <sup>2</sup> při minimální spotřebě				918,68	959,14	959,14	959,14	959,14	1 021,02	1 021,02	1 021,02	1 201,90	1 201,90

## SORTIMENT DOPLŇKŮ CENA V Kč/KS



Poloviční taška	625	1210	360 ks/pal.	266,00	295,00	295,00	295,00	295,00	319,00	319,00	319,00	347,00	347,00
Krajní taška (2,8 ks/m)	625	P 1820, L 1830	48 ks/pal.	442,00	470,00	470,00	470,00	470,00	506,00	506,00	506,00	543,00	543,00
Taška s oboustrannou vlnou (2,8 ks/m)	625	1840	96 ks/pal.	586,00	649,00	649,00	-	720,00	720,00	720,00	720,00	780,00	780,00
Větrací taška, větrací průřez cca 25 cm <sup>2</sup>	625	1400	120 ks/pal.	525,00	573,00	573,00	573,00	573,00	622,00	622,00	622,00	656,00	656,00
Podhřebenová větrací taška (4,5 ks/m)	625	1600	120 ks/pal.	155,00	165,00	165,00	165,00	165,00	177,00	177,00	177,00	191,00	191,00
Podhřebenová větrací taška krajní	625	P 1620, L 1630	48 ks/pal.	817,00	870,00	870,00	870,00	870,00	940,00	940,00	940,00	989,00	989,00
Podhřebenová větrací taška s oboustrannou vlnou	625	1640	-	586,00	870,00	870,00	-	-	989,00	989,00	989,00	-	-
Pultová taška (4,5 ks/m)	625	2700	-	1 640,00	1 810,00	1 810,00	1 810,00	1 810,00	1 850,00	1 850,00	1 850,00	1 940,00	1 940,00
Pultová krajní taška	625	P 2720, L 2730	-	2 280,00	2 320,00	2 320,00	2 320,00	2 320,00	2 380,00	2 380,00	2 380,00	2 500,00	2 500,00

## HŘEBENÁČE CENA V Kč/KS



Hřebenáč PH (2,6 ks/m) v sadě s příchytkou	HON	5900	72 ks/pal.	424,00	452,00	452,00	452,00	452,00	452,00	452,00	452,00	452,00	552,00	552,00
Hřebenáč PV (2,5 ks/m) v sadě s příchytkou	HON	6000	72 ks/pal.	424,00	452,00	452,00	452,00	452,00	452,00	452,00	452,00	452,00	552,00	552,00
Uzávěr hřebenáče PV	HON	6010	-	541,00	696,00	696,00	696,00	696,00	696,00	696,00	696,00	696,00	703,00	703,00
Uzávěr hřebenáče ve tvaru mušle PH	HON	5909	-	1 280,00	1 740,00	1 740,00	1 740,00	1 740,00	1 740,00	1 740,00	1 740,00	1 740,00	1 740,00	1 740,00
Funkční uzávěr hřebenáče PH	HON	5912	-	1 760,00	1 830,00	1 830,00	1 830,00	1 830,00	1 830,00	1 830,00	1 830,00	1 830,00	1 830,00	1 830,00
Funkční uzávěr hřebenáče PV	HON	6012	-	1 680,00	1 720,00	1 720,00	1 720,00	1 720,00	1 720,00	1 720,00	1 720,00	1 720,00	1 780,00	1 780,00
Koncový hřebenáč PH	HON	5915	50 ks/pal.	1 320,00	1 430,00	1 430,00	1 430,00	1 430,00	1 430,00	1 430,00	1 430,00	1 430,00	1 810,00	1 810,00
Koncový hřebenáč PV	HON	6015	50 ks/pal.	1 430,00	1 430,00	1 430,00	1 430,00	1 430,00	1 430,00	1 430,00	1 430,00	1 430,00	1 810,00	1 810,00
Koncový hřebenáč oblý PH	HON	5917	75 ks/pal.	1 320,00	1 430,00	1 430,00	1 430,00	1 430,00	1 430,00	1 430,00	1 430,00	1 430,00	1 810,00	1 810,00
Rozdělovací hřebenáč 3-stranný PH	HON	5920	30 ks/pal.	5 520,00	6 560,00	6 560,00	6 560,00	6 560,00	6 560,00	6 560,00	6 560,00	6 560,00	8 520,00	8 520,00
Rozdělovací hřebenáč 3-stranný PV	HON	6020	30 ks/pal.	5 520,00	6 560,00	6 560,00	6 560,00	6 560,00	6 560,00	6 560,00	6 560,00	6 560,00	8 520,00	8 520,00
Příchytka hřebenáče PH/PV, hliník (červená UO3/černá UO6)	UNI	5923 / 6023	30 ks/kar.										20,00	
„FIRSTFIX“ příchytka hřebenáče PH/PV, nerez*	UNI	5924 / 6024	30 ks/kar.										780,00	
„FIRSTFIX“ drát na přichycení hřebenáče, univerzální	UNI	5925 / 6025	30 ks/kar.										28,00	
„FIRSTFIX“ sada upínacích přichytek koncových a rozdělovacích hřebenáčů, nerez, drát se objednává samostatně*	UNI	5926 / 6026	4 ks/bal.										900,00	

## „SIGNUM“ PROSTUPOVÉ TAŠKY CENA V Kč/KS



Sanitární odvětrávací set pro odvětrání "SIGNUM 3.0" Ø 100 s flexibilní připojovací hadicí a adaptérem	625	3000	8 ks/pal.	6 890,00	7 170,00	7 170,00	7 170,00	7 170,00	7 360,00	7 360,00	7 360,00	8 950,00	8 950,00
Sanitární odvětrávací set pro odvětrání "SIGNUM 3.0" Ø 125 s flexibilní připojovací hadicí a adaptérem	625	3010	8 ks/pal.	8 130,00	8 490,00	8 490,00	8 490,00	8 490,00	8 720,00	8 720,00	8 720,00	10 540,00	10 540,00
Sanitární prostupová taška Ø 150/160 mm „SIGNUM“, včetně podstřešní průchodky	625	3040	8 ks/pal.	9 200,00	9 770,00	9 770,00	9 770,00	9 770,00	10 030,00	10 030,00	10 030,00	11 220,00	11 220,00
Univerzální flex. připojovací hadice Ø 150 mm	UNI	3041	-									1 720,00	
Anténní prostupová taška Ø 60 mm s pryžovou manžetou včetně podstřešní průchodky	625	3300	12 ks/pal.	5 930,00	6 220,00	6 220,00	6 220,00	6 220,00	6 370,00	6 370,00	6 370,00	7 610,00	7 610,00
Solární prostupová taška Ø 70 mm včetně podstřešní průchodky	625	3320	12 ks/pal.	7 560,00	8 900,00	8 900,00	8 900,00	8 900,00	9 150,00	9 150,00	9 150,00	9 150,00	9 150,00
Prostupová taška pro odvod spalin Ø 110 mm nebo Ø 125 mm včetně podstřešní průchodky	625	3342 (110 3340, 125 3341)	8 ks/pal.	8 510,00	9 810,00	9 810,00	9 810,00	9 810,00	9 810,00	9 810,00	9 810,00	9 810,00	9 810,00





# OPTIMA®

Výrobní závod  
Min. spotřeba/m<sup>2</sup>  
ks/minibalík  
Hmotnost/paleta

**Höngeda**  
**11,9 ks/m<sup>2</sup>**  
**6 ks**  
**cca 975 kg**

	NUANCE								FINESSE	
	PŘÍRODNÍ ČERVENÁ	MĚDNĚ ČERVENÁ ENGOBA	VÍNOVĚ ČERVENÁ ENGOBA	HNĚDÁ ENGOBA	TMAVĚ HNĚDÁ ENGOBA	ŠEDÁ ENGOBA	BŘIDLICOVÁ ENGOBA	ANTRACITOVÁ ENGOBA	VÍNOVĚ ČERVENÁ GLAZURA	ČERNÁ GLAZURA
	100	200	202	208	213	231	418	220	507	503

## KOVOVÉ A HLINÍKOVÉ PŘÍSLUŠENSTVÍ

### CENA V KČ/KS



MODEL	FUNKCE	BALENÍ	100	200	202	208	213	231	418	220	507	503
625	4000	-						2 800,00				
987	4030	-						6 160,00				
987	4020	-						5 240,00				
987	4010	-						3 000,00				
987	4150	-						10 380,00				
985	4040	-						1 050,00				
984	4060	-						1 050,00				
984	4071	-						3 320,00				
504	4120	-						2 160,00				
860	4140	100 ks/kar.						90,00				

## OSTATNÍ PŘÍSLUŠENSTVÍ

### CENA V KČ/KS



625	3700	-						2 780,00				
UNI	3772	50 ks/kar.						2 520,00				
938	3404	250 ks/kar.						5 350,00				
905	3404	250 ks/kar.						5 350,00				
UNI	3800	-						1 710,00				



# RATIO®

Výrobní závod  
Min. spotřeba/m<sup>2</sup>  
ks/Minibalík  
Hmotnost/paleta

**Höngeda**  
**11,7 ks/m<sup>2</sup>**  
**6 ks**  
**cca 975 kg**

PŘÍRODNÍ ČERVENÁ	NUANCE					FINESSE				NOBLESSE
	ČERVENÁ ENGOBA	MĚDĚNĚ ČERVENÁ ENGOBA	VÍNOVĚ ČERVENÁ ENGOBA	STAROŠEDÁ ENGOBA	ANTRACITOVÁ ENGOBA	ČERVENÁ GLAZURA	KAŠTANOVÁ GLAZURA	VÍNOVĚ ČERVENÁ GLAZURA	ČERNÁ GLAZURA	ANTIKŽIHANÁ GLAZURA

ZÁKLADNÍ TAŠKA	MODEL	FUNKCE	BALENÍ	100	201	200	202	215	220	501	512	507	503	611
Cena v Kč/ks	620	1000	288 ks/pal.	71,00	72,80	72,80	72,80	72,80	72,80	104,00	104,00	104,00	104,00	120,00
Cena v Kč/m <sup>2</sup> při minimální spotřebě			-	830,70	851,76	851,76	851,76	851,76	851,76	1 216,80	1 216,80	1 216,80	1 216,80	1 404,00

## SORTIMENT DOPLŇKŮ CENA V KČ/KS



Poloviční taška	620	1210	360 ks/pal.	251,00	264,00	264,00	264,00	264,00	264,00	295,00	295,00	295,00	295,00	360,00
Krajní taška (2,7 ks/m)	620	P 1820, L 1830	48 ks/pal.	399,00	442,00	442,00	442,00	442,00	442,00	465,00	465,00	465,00	465,00	567,00
Taška s oboustrannou vlnou (2,7 ks/m)	620	1840	96 ks/pal.	548,00	586,00	586,00	586,00	-	624,00	-	624,00	624,00	624,00	-
Větrací taška, větrací průřez cca 27,3 cm <sup>2</sup>	620	1400	120 ks/pal.	515,00	582,00	582,00	582,00	582,00	582,00	606,00	606,00	606,00	606,00	743,00
Podhřebenová větrací taška (4,5 ks/m)	620	1600	120 ks/pal.	169,00	174,00	174,00	174,00	174,00	174,00	183,00	183,00	183,00	183,00	222,00
Podhřebenová větrací taška poloviční	620	1610	-	1 560,00	1 580,00	1 580,00	1 580,00	1 580,00	1 580,00	1 600,00	1 600,00	1 600,00	1 600,00	1 950,00
Podhřebenová větrací taška krajní	620	P 1620, L 1630	48 ks/pal.	779,00	834,00	834,00	834,00	834,00	834,00	895,00	895,00	895,00	895,00	1 090,00
Podhřebenová větrací taška s oboustrannou vlnou	620	1640	-	779,00	834,00	834,00	834,00	-	-	-	-	895,00	895,00	-
Pultová taška (4,5 ks/m)	620	2700	-	1 550,00	1 580,00	1 580,00	1 580,00	1 580,00	1 580,00	1 650,00	1 650,00	1 650,00	1 650,00	2 070,00
Pultová krajní taška	620	P 2720, L 2730	-	2 290,00	2 320,00	2 320,00	2 320,00	2 320,00	2 320,00	2 330,00	2 330,00	2 330,00	2 330,00	2 840,00

## HŘEBENÁČE CENA V KČ/KS



Hřebenač PH (2,6 ks/m) v sadě s příchytou	HON	5900	72 ks/pal.	424,00	452,00	452,00	452,00	452,00	452,00	552,00	552,00	552,00	552,00	674,00
Uzávěr hřebene ve tvaru mušle PH	HON	5909	-	1 280,00	1 740,00	1 740,00	1 740,00	1 740,00	1 740,00	1 740,00	1 740,00	1 740,00	1 740,00	2 120,00
Funkční uzávěr hřebenače PH	HON	5912	-	1 760,00	1 830,00	1 830,00	1 830,00	1 830,00	1 830,00	1 830,00	1 830,00	1 830,00	1 830,00	2 230,00
Koncový hřebenač, PH	HON	5915	50 ks/pal.	1 320,00	1 430,00	1 430,00	1 430,00	1 430,00	1 430,00	1 810,00	1 810,00	1 810,00	1 810,00	2 190,00
Koncový hřebenač oblý PH	HON	5917	75 ks/pal.	1 320,00	1 430,00	1 430,00	1 430,00	1 430,00	1 430,00	1 810,00	1 810,00	1 810,00	1 810,00	2 190,00
Rozdělovací hřebenač 3-stranný PH	HON	5920	30 ks/pal.	5 520,00	6 560,00	6 560,00	6 560,00	6 560,00	6 560,00	8 520,00	8 520,00	8 520,00	8 520,00	9 890,00
Příchytka hřebenače PH, hliník (červená UO3/černá UO6)	UNI	5923	30 ks/kar.							20,00				
„FIRSTFIX“ příchytka hřebenače PH, nerez*	UNI	5924	30 ks/kar.							780,00				
„FIRSTFIX“ drát na přichycení hřebenače, univerzální	UNI	5925	30 ks/kar.							28,00				
„FIRSTFIX“ sada upínacích přichytek koncových a rozdělovacích hřebenačů, nerez, drát se objednává samostatně*	UNI	5926	4 ks/bal.							900,00				

## „SIGNUM“ PROSTUPOVÉ TAŠKY CENA V KČ/KS

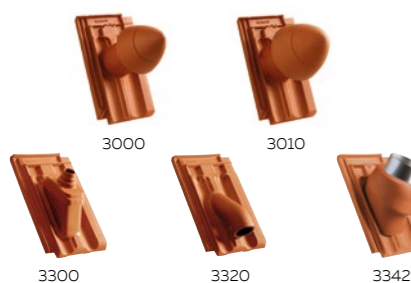

Sanitární odvětrávací set pro odvětrání "SIGNUM 3.0" Ø 100 s flexibilní přípojovací hadicí a adaptérem	620	3000	8 ks/pal.	6 890,00	7 170,00	7 170,00	7 170,00	7 170,00	7 170,00	8 950,00	8 950,00	8 950,00	8 950,00	10 130,00
Sanitární odvětrávací set pro odvětrání "SIGNUM 3.0" Ø 125 s flexibilní přípojovací hadicí a adaptérem	620	3010	8 ks/pal.	8 130,00	8 490,00	8 490,00	8 490,00	8 490,00	8 490,00	10 540,00	10 540,00	10 540,00	10 540,00	11 510,00
Sanitární prostupová taška Ø 150 mm „SIGNUM“, včetně podstřešní průchodky	620	3040	8 ks/pal.	9 200,00	9 770,00	9 770,00	9 770,00	9 770,00	9 770,00	11 220,00	11 220,00	11 220,00	11 220,00	11 850,00
Univerzální flex. přípojovací hadice Ø 150 mm	UNI	3041	-							1 720,00				
Anténní prostupová taška Ø 60 mm s pryžovou manžetou včetně podstřešní průchodky	620	3300	12 ks/pal.	5 930,00	6 220,00	6 220,00	6 220,00	6 220,00	6 220,00	7 610,00	7 610,00	7 610,00	7 610,00	8 760,00
Solární prostupová taška Ø 70 mm včetně podstřešní průchodky	620	3320	12 ks/pal.	7 560,00	8 900,00	8 900,00	8 900,00	8 900,00	8 900,00	9 150,00	9 150,00	9 150,00	9 150,00	10 520,00
Prostupová taška pro odvod spalin Ø 110 mm nebo Ø 125 mm, včetně podstřešní průchodky	620	3342 (110 3340, 125 3341)	12 ks/pal.	8 490,00	9 810,00	9 810,00	9 810,00	9 810,00	9 810,00	10 070,00	10 070,00	10 070,00	10 070,00	11 580,00



# RATIO®

Výrobní závod  
Min. spotřeba/m<sup>2</sup>  
ks/Minibalík  
Hmotnost/paleta

**Höngeda**  
**11,7 ks/m<sup>2</sup>**  
**6 ks**  
**cca 975 kg**

	NUANCE						FINESSE				NOBLESSE
	PŘÍRODNÍ ČERVENÁ	ČERVENÁ ENGOBA	MĚDNĚ ČERVENÁ ENGOBA	VÍNOVÉ ČERVENÁ ENGOBA	STAROŠEDÁ ENGOBA	ANTRACITOVÁ ENGOBA	ČERVENÁ GLAZURA	KAŠTANOVÁ GLAZURA	VÍNOVÉ ČERVENÁ GLAZURA	ČERNÁ GLAZURA	ANTIŽIHANÁ GLAZURA

KOVOVÉ A HLINÍKOVÉ PŘÍSLUŠENSTVÍ	CENA V KČ/KS	MODEL	FUNKCE	BALENÍ	100	201	200	202	215	220	501	512	507	503	611
	Hliníková základní taška (v příslušné barvě)	620	4000	-						2 800,00					
	Stoupací plošina 80x25 cm, hliník (pro 1 ks plošina potřeba 2 ks hliníková základní taška, objednává se samostatně)	987	4030	-						6 160,00					
	Stoupací plošina 46x25 cm, hliník (pro 1 ks plošina potřeba 2 ks hliníková základní taška, objednává se samostatně)	987	4020	-						5 240,00					
	Stoupací schod, hliník (pro 1 schod potřeba 1 ks hliníková základní taška, objednává se samostatně)	987	4010	-						3 000,00					
	Stoupací plošina 150x25 cm, hliník (pro 1 ks plošina potřeba 3 ks hliníková základní taška, objednává se samostatně)	987	4150	-						10 380,00					
	Držák kulatiny Ø 14 cm, hliník (cca 1,25 ks/m) (pro 1 ks držák potřeba 1 ks hliníková základní taška, objednává se samostatně)	985	4040	-						1 050,00					
	Držák na sněhovou mříž, hliník (cca 1,25 ks/m) (pro 1 ks držák potřeba 1 ks hliníková základní taška, objednává se samostatně)	984	4060	-						1 050,00					
	Mříž na zachytávání sněhu, délka 150 cm, výška 20 cm	984	4071	-						3 320,00					
	Hliníkový žebřík 1,68 m s drážky	988	4110	-						13 460,00					
	Držák žebříku na hliníkové tašce	988	4100	-						2 210,00					
	Držák pro solární systém (pro 1 ks držák potřeba 1 ks hliníková základní taška)	504	4120	-						2 160,00					
OSTATNÍ PŘÍSLUŠENSTVÍ	CENA V KČ/KS	MODEL	FUNKCE	BALENÍ	100	201	200	202	215	220	501	512	507	503	611
	Přichytka řezaných tašek, nerez 13-17 mm, nerez*	UNI	3772	50 ks/kar.						2 520,00					
	Přichytka tašek natloukací pozinkovaná*	913	3404	250 ks/kar.						5 350,00					
	Přichytka tašek závěsná pozinkovaná pro rozměr latí 30/50 a 40/60 mm*	906	3404	250 ks/kar.						5 350,00					
	Akrylová opravná barva k engobám/glazurám, 250 ml	UNI	3800	-						1 710,00					



# RAPIDO®

Výrobní závod  
Min. spotřeba/m<sup>2</sup>  
ks/minibalík  
Hmotnost/paleta

**Lenti**  
**8,1 ks/m<sup>2</sup>**  
**4 ks**  
**cca 899 kg**

	NUANCE							
	PŘÍRODNÍ ČERVENÁ	ČERVENÁ ENGCOBA	MĚDĚNĚ ČERVENÁ ENGCOBA	VÍNOVĚ ČERVENÁ ENGCOBA	TMAVĚ HNĚDÁ ENGCOBA	BRÍDLICOVÁ ENGCOBA	ČERNÁ ENGCOBA LESKLÁ	ČERNÁ MATNÁ ENGCOBA

ZÁKLADNÍ TAŠKA	MODEL	FUNKCE	BALENÍ	100	201	200	202	213	418	809	821
Cena v Kč/ks	622	1000	168 ks/pal.	81,60	85,10	93,30	93,30	93,30	101,00	107,00	101,00
Cena v Kč/m <sup>2</sup> při minimální spotřebě				660,96	689,31	755,73	755,73	755,73	818,10	866,70	818,10

## SORTIMENT DOPLŇKŮ CENA V KČ/KS

	Poloviční taška	622	1210	108 ks/pal.	188,00	222,00	259,00	259,00	259,00	272,00	272,00	272,00
	Krajní taška (2,4 ks/m)	622	P 1820, L 1830	56/64 ks/pal.	379,00	410,00	447,00	447,00	447,00	484,00	484,00	484,00
	Taška s oboustrannou vlnou (2,4 ks/m)	622	1840	120 ks/pal.	396,00	424,00	462,00	462,00	462,00	486,00	486,00	486,00
	Větrací taška, větrací průřez cca 37,5 cm <sup>2</sup>	622	1400	80 ks/pal.	396,00	417,00	447,00	447,00	447,00	465,00	465,00	465,00
	Podhřebenová větrací taška (3,6 ks/m)	622	1600	120 ks/pal.	158,00	182,00	185,00	185,00	185,00	190,00	190,00	190,00
	Podhřebenová větrací taška krajní	622	P 1620, L 1630	-	739,00	785,00	862,00	862,00	862,00	912,00	912,00	912,00
	Pultová taška (3,6 ks/m)	622	2700	-	2 150,00	2 190,00	2 230,00	2 230,00	2 230,00	2 250,00	2 250,00	2 250,00
	Pultová krajní taška	622	P 2720, L 2730	-	3 130,00	3 300,00	3 420,00	3 420,00	3 420,00	3 440,00	3 440,00	3 440,00
	Pultová poloviční taška	622	2710	-	2 480,00	2 760,00	2 760,00	2 760,00	2 760,00	2 780,00	2 780,00	2 780,00

## HŘEBENÁČE CENA V KČ/KS

	Hřebenáč PF (2,5 ks/m) v sadě s přichytkou	LEN	5000	60 ks/pal.	424,00	465,00	465,00	465,00	465,00	465,00	465,00	465,00
	Hřebenáč PR (2,5 ks/m) v sadě s přichytkou	LEN	5100	60 ks/pal.	424,00	465,00	465,00	465,00	465,00	465,00	465,00	465,00
	Uzávěr hřebenáče PF	LEN	5010	-	435,00	667,00	667,00	667,00	667,00	667,00	667,00	667,00
	Uzávěr hřebenáče PR	LEN	5110	-	651,00	817,00	817,00	817,00	817,00	817,00	817,00	817,00
	Funkční uzávěr hřebenáče PF	LEN	5012	-	1 870,00	1 830,00	1 830,00	1 830,00	1 830,00	1 830,00	1 830,00	1 830,00
	Funkční uzávěr hřebenáče PR	LEN	5112	-	1 870,00	1 830,00	1 830,00	1 830,00	1 830,00	1 830,00	1 830,00	1 830,00
	Koncový hřebenáč PF	LEN	5015	30 ks/pal.	870,00	920,00	920,00	920,00	920,00	920,00	920,00	920,00
	Koncový hřebenáč PR	LEN	5115	30 ks/pal.	870,00	920,00	920,00	920,00	920,00	920,00	920,00	920,00
	Koncový hřebenáč oblý PF	LEN	5017	40 ks/pal.	870,00	924,00	924,00	924,00	924,00	924,00	924,00	924,00
	Koncový hřebenáč ve tvaru mušle PF	LEN	5016	20 ks/pal.	1 500,00	2 380,00	2 380,00	2 380,00	2 380,00	2 380,00	2 380,00	2 380,00
	Koncový hřebenáč ve tvaru mušle PR	LEN	5116	20 ks/pal.	1 500,00	2 380,00	2 380,00	2 380,00	2 380,00	2 380,00	2 380,00	2 380,00
	Rozdělovací hřebenáč 3-stranný PF	LEN	5020	30 ks/pal.	5 520,00	6 380,00	6 380,00	6 380,00	6 380,00	6 380,00	6 380,00	6 380,00
	Rozdělovací hřebenáč 3-stranný PR	LEN	5120	30 ks/pal.	5 520,00	6 380,00	6 380,00	6 380,00	6 380,00	6 380,00	6 380,00	6 380,00
	Přichytka hřebenáče hliník PF (červená UO3/černá UO6), PR (červená UO3/černá UO6)	UNI	5023 / 5123	30 ks/kar.								20,00
	„FIRSTFIX“ přichytka hřebenáče PF/PR, nerez*	UNI	5024 / 5124	30 ks/kar.								780,00
	„FIRSTFIX“ drát na přichycení hřebenáče, univerzální	UNI	5025 / 5125	30 ks/kar.								28,00
	„FIRSTFIX“ sada upínacích přichytek koncových a rozdělovacích hřebenáčů, nerez, drát se objednává samostatně*	UNI	5026 / 5126	4 ks/bal.								900,00



# RAPIDO®

Výrobní závod  
Min. spotřeba/m<sup>2</sup>  
ks/minibalík  
Hmotnost/paleta

**Lenti**  
**8,1 ks/m<sup>2</sup>**  
**4 ks**  
**cca 899 kg**

PŘÍRODNÍ ČERVENÁ	NUANCE						
	ČERVENÁ ENGObA	MĚDNĚ ČERVENÁ ENGObA	VÍNOVĚ ČERVENÁ ENGObA	TMAVĚ HNĚDÁ ENGObA	BRÍDLICOVÁ ENGObA	ČERNÁ ENGObA LESKLÁ	ČERNÁ MATNÁ ENGObA

„SIGNUM“ PROSTUPOVÉ TAŠKY	CENA V Kč/KS	MODEL	FUNKCE	BALENÍ	100	201	200	202	213	418	809	821
3320	Sanitární odvětrávací set pro odvětrání "SIGNUM 3.0" Ø 100 s flexibilní připojovací hadicí a adaptérem	622	3000	8 ks/pal.	5 840,00	6 030,00	6 030,00	6 030,00	6 030,00	6 030,00	6 030,00	6 030,00
3342	Sanitární odvětrávací set pro odvětrání "SIGNUM 3.0" Ø 125 s flexibilní připojovací hadicí a adaptérem	622	3010	8 ks/pal.	8 310,00	8 480,00	8 480,00	8 480,00	8 480,00	8 480,00	8 480,00	8 480,00
3300	Sanitární prostupová taška Ø 150 mm „SIGNUM“, včetně podstřešní průchodky	622	3040	8 ks/pal.	9 140,00	9 470,00	9 470,00	9 470,00	9 470,00	9 470,00	9 470,00	9 470,00
3320	Univerzální flex. připojovací hadice Ø 150 mm	UNI	3041	-	1 720,00							
3342	Anténní prostupová taška Ø 60 mm s pryžovou manžetou včetně podstřešní průchodky	622	3300	12 ks/pal.	6 370,00	6 470,00	6 470,00	6 470,00	6 470,00	6 470,00	6 470,00	6 470,00
3320	Solární prostupová taška Ø 70 mm včetně podstřešní průchodky (bez průchodky)	622	3320	12 ks/pal.	8 000,00	8 180,00	8 180,00	8 180,00	8 180,00	8 180,00	8 180,00	8 180,00
3342	Prostupová taška pro odvod spalin Ø 110 mm nebo Ø 125 mm včetně podstřešní průchodky	622	3342 (110 3340, 125 3341)	12 ks/pal.	9 030,00	9 210,00	9 210,00	9 210,00	9 210,00	9 210,00	9 210,00	9 210,00

KOVOVÉ A HLINÍKOVÉ PŘÍSLUŠENSTVÍ	CENA V Kč/KS	MODEL	FUNKCE	BALENÍ	100	201	200	202	213	418	809	821
4000	Hliníková základní taška (v příslušné barvě)	622	4000	-	2 800,00							
4030	Stoupací plošina 80x25 cm, hliník (pro 1 ks plošina potřeba 2 ks hliníková základní taška, objednává se samostatně)	UNI	4030	-	6 160,00							
4020	Stoupací plošina 46x25 cm, hliník (pro 1 ks plošina potřeba 2 ks hliníková základní taška, objednává se samostatně)	UNI	4020	-	5 240,00							
4010	Stoupací schod, hliník (pro 1 schod potřeba 1 ks hliníková základní taška, objednává se samostatně)	UNI	4010	-	3 000,00							
4150	Stoupací plošina 150x25 cm, hliník (pro 1 ks plošina potřeba 3 ks hliníková základní taška, objednává se samostatně)	UNI	4150	-	10 380,00							
4040	Držák kulatiny Ø 14 cm, hliník (cca 1,25 ks/m) (pro 1 ks držák potřeba 1 ks hliníková základní taška, objednává se samostatně)	UNI	4040	-	1 050,00							
4060	Držák na sněhovou mříž, hliník (cca 1,25 ks/m) (pro 1 ks držák potřeba 1 ks hliníková základní taška, objednává se samostatně)	UNI	4060	-	1 050,00							
4071	Mříž na zachytávání sněhu, délka 150 cm, výška 20 cm	UNI	4071	-	3 320,00							
4120	Držák pro solární systém (pro 1 ks držák potřeba 1 ks hliníková základní taška)	UNI	4120	-	2 160,00							
4140	Protisněhový hák (červená U03/ černá U06/ červenohnědá U05)	622	4140	50 ks/kar.	90,00							

OSTATNÍ PŘÍSLUŠENSTVÍ	CENA V Kč/KS	MODEL	FUNKCE	BALENÍ	100	201	200	202	213	418	809	821
3560	Prosvětlovací taška (akryl)	622	3700	-	2 780,00							
3585	Přichytka řezaných tašek, nerez 13-17 mm, nerez*	UNI	3711	50 ks/kar.	2 520,00							
3800	Přichytka tašek natloukáci pozinkovaná (MZ3, HARMONIE, OPTIMA)	UNI	3586	250 ks/kar.	5 350,00							
	Přichytka tašek závěsná pozinkovaná pro rozměr latí 30/50 a 40/60 mm (RAPIDO, MELODIE)	UNI	3560	250 ks/kar.	5 350,00							
	Akrylová opravná barva k engobám/glazurám, 250 ml	UNI	3800	-	1 710,00							



# SINFONIE®

Výrobní závod  
Min. spotřeba/m<sup>2</sup>  
ks/Minibalík  
Hmotnost/paleta

Grossengottern  
**10,9 ks/m<sup>2</sup>**  
**5 ks**  
**cca 945 kg**

	NUANCE		FINESSE		NOBLESSE
	MÉDĚNĚ ČERVENÁ ENGOBA	ČERNÁ MATNÁ ENGOBA	VÍNOVĚ ČERVENÁ GLAZURA	ČERNÁ GLAZURA	ČERNÁ GLAZURA
PŘÍRODNÍ ČERVENÁ					

ZÁKLADNÍ TAŠKA	MODEL	FUNKCE	BALENÍ	100	200	821	507	503	605
Cena v Kč/ks	650	1000	200 ks/pal.	69,30	82,40	82,40	98,90	98,90	111,00
Cena v Kč/m <sup>2</sup> při minimální spotřebě				755,37	898,16	898,16	1 078,01	1 078,01	1 209,90

## SORTIMENT DOPLŇKŮ

### CENA V Kč/KS



Poloviční taška	650	1210	96 ks/pal.	353,00	359,00	359,00	421,00	421,00	612,00
Krajní taška (2,7 ks/m)	650	P 1820, L 1830	48 ks/pal.	425,00	443,00	443,00	533,00	533,00	728,00
Taška s oboustrannou vlnou (2,7 ks/m)	650	1840	80 ks/pal.	564,00	586,00	586,00	695,00	695,00	821,00
Větrací taška, větrací průřez cca 32,5 cm <sup>2</sup>	650	1400	96 ks/pal.	612,00	637,00	637,00	750,00	750,00	960,00
Podhřebenová větrací taška (4,4 ks/m)	650	1600	96 ks/pal.	161,00	169,00	169,00	194,00	194,00	211,00
Podhřebenová větrací taška poloviční	650	1610	-	1 150,00	1 190,00	1 190,00	1 270,00	1 270,00	1 700,00
Podhřebenová větrací taška krajní	650	P 1620, L 1630	48 ks/pal.	839,00	870,00	870,00	942,00	942,00	1 300,00
Podhřebenová větrací taška s oboustrannou vlnou	650	1640	60 ks/pal.	839,00	870,00	870,00	-	941,00	1 300,00
Pultová taška (4,4 ks/m)	650	2700	-	1 180,00	1 210,00	1 210,00	1 300,00	1 300,00	1 370,00
Pultová krajní taška	650	P 2720, L 2730	-	1 960,00	2 180,00	2 180,00	2 210,00	2 210,00	2 230,00

## HŘEBENÁČE

### CENA V Kč/KS



Hřebenač PF (2,5 ks/m) v sadě s přichytkou	GOG	5000	60 ks/pal.	424,00	465,00	465,00	586,00	586,00	881,00
Hřebenač PR (2,5 ks/m) v sadě s přichytkou	GOG	5100	60 ks/pal.	424,00	465,00	465,00	586,00	586,00	-
Uzávěr hřebenače PF	GOG	5010	-	414,00	635,00	635,00	696,00	696,00	938,00
Uzávěr hřebenače PR	GOG	5110	-	620,00	778,00	778,00	791,00	791,00	-
Funkční uzávěr hřebenače PF	GOG	5012	-	1 780,00	1 720,00	1 720,00	1 740,00	1 740,00	1 780,00
Funkční uzávěr hřebenače PR	GOG	5112	-	1 780,00	1 720,00	1 720,00	1 740,00	1 740,00	-
Koncový hřebenač PF	GOG	5015	30 ks/pal.	1 300,00	1 360,00	1 360,00	1 720,00	1 720,00	2 020,00
Koncový hřebenač PR	GOG	5115	30 ks/pal.	1 300,00	1 360,00	1 360,00	1 720,00	1 720,00	-
Koncový hřebenač oblý PF	GOG	5017	72 ks/pal.	1 300,00	1 360,00	1 360,00	1 720,00	1 720,00	2 020,00
Koncový hřebenač ve tvaru mušle PF	GOG	5016	20 ks/pal.	1 430,00	2 270,00	2 270,00	2 270,00	2 270,00	3 110,00
Koncový hřebenač ve tvaru mušle PR	GOG	5116	20 ks/pal.	1 430,00	2 270,00	2 270,00	2 270,00	2 270,00	-
Rozdělovací hřebenač 3-stranný PF	GOG	5020	30 ks/pal.	5 260,00	6 080,00	6 080,00	7 960,00	7 960,00	10 560,00
Rozdělovací hřebenač 3-stranný PR	GOG	5120	30 ks/pal.	5 260,00	6 080,00	6 080,00	7 960,00	7 960,00	-
Přichytka hřebenače PF (červená U03/černá U06/šedá U07)/PR (červená U03/černá U06)*	UNI	5023/5123	30 ks/kar.				20,00		
„FIRSTFIX“ přichytka hřebenače PF/PR, nerez*	UNI	5024/5124	30 ks/kar.				780,00		
„FIRSTFIX“ drát na přichycení hřebenače, univerzální	UNI	5025/5125	30 ks/kar.				28,00		
„FIRSTFIX“ sada upínacích přichytek koncových a rozdělovacích hřebenačů, nerez, drát se objednává samostatně*	UNI	5026/5126	4 ks/bal.				900,00		



# SINFONIE®

Výrobní závod  
Min. spotřeba/m<sup>2</sup>  
ks/Minibalík  
Hmotnost/paleta

**Grossengottern**  
**10,9 ks/m<sup>2</sup>**  
**5 ks**  
**cca 945 kg**

	NUANCE		FINESSE		NOBLESSE
	MÉDĚNĚ ČERVENÁ ENGOBA	ČERNÁ MATNÁ ENGOBA	VÍNOVĚ ČERVENÁ GLAZURA	ČERNÁ GLAZURA	ČERNÁ GLAZURA
PŘÍRODNÍ ČERVENÁ					

„SIGNUM“ PROSTUPOVÉ TAŠKY	CENA V Kč/KS	MODEL	FUNKCE	BALENÍ	100	200	821	507	503	605
3000	Sanitární odvětrávací set pro odvětrání "SIGNUM 3.0" Ø 100 s flexibilní připojovací hadicí a adaptérem	650	3000	8 ks/pal.	6 560,00	6 830,00	6 830,00	8 520,00	8 520,00	9 650,00
3000	Sanitární odvětrávací set pro odvětrání "SIGNUM 3.0" Ø 125 s flexibilní připojovací hadicí a adaptérem	650	3010	8 ks/pal.	7 740,00	8 090,00	8 090,00	10 040,00	10 040,00	10 960,00
3300	Sanitární prostupová taška Ø 150 mm „SIGNUM“, včetně podstřešní průchodky	650	3040	8 ks/pal.	8 760,00	9 300,00	9 300,00	10 690,00	10 690,00	11 290,00
3320	Univerzální flex. připojovací hadice Ø 150 mm	UNI	3041	-	1 720,00					
3342	Anténní prostupová taška Ø 60 mm s pryžovou manžetou včetně podstřešní průchodky	650	3300	12 ks/pal.	5 650,00	5 920,00	5 920,00	7 250,00	7 250,00	8 390,00
3342	Solární prostupová taška Ø 70 mm včetně podstřešní průchodky	650	3320	12 ks/pal.	7 200,00	7 250,00	7 250,00	8 480,00	8 480,00	10 370,00
3342	Prostupová taška pro odvod spalin Ø 110 mm nebo Ø 125 mm včetně podstřešní průchodky	650	3342 (110 3340, 125 3341)	12 ks/pal.	8 090,00	8 470,00	8 470,00	9 340,00	9 340,00	10 870,00

KOVOVÉ A HLINÍKOVÉ PŘÍSLUŠENSTVÍ	CENA V Kč/KS	MODEL	FUNKCE	BALENÍ	100	200	821	507	503	605
4000	Hliníková základní taška (v příslušné barvě)	650	4000	-	2 800,00					
4030	Stoupací plošina 80x25 cm, hliník (pro 1 ks plošina potřeba 2 ks hliníková základní taška, objednává se samostatně)	987	4030	-	6 160,00					
4020	Stoupací plošina 46x25 cm, hliník (pro 1 ks plošina potřeba 2 ks hliníková základní taška, objednává se samostatně)	987	4020	-	5 240,00					
4010	Stoupací schod, hliník (pro 1 schod potřeba 1 ks hliníková základní taška, objednává se samostatně)	987	4010	-	3 000,00					
4150	Stoupací plošina 150x25 cm, hliník (pro 1 ks plošina potřeba 3 ks hliníková základní taška, objednává se samostatně)	987	4150	-	10 380,00					
4040	Držák kulatiny Ø 14 cm, hliník (cca 1,25 ks/m) (pro 1 ks držák potřeba 1 ks hliníková základní taška, objednává se samostatně)	985	4040	-	1 050,00					
4060	Držák na sněhovou mříž, hliník (cca 1,25 ks/m) (pro 1 ks držák potřeba 1 ks hliníková základní taška, objednává se samostatně)	984	4060	-	1 050,00					
4071	Mříž na zachytávání sněhu, délka 150 cm, výška 20 cm	984	4071	-	3 320,00					
4080	Hliníkový žebřík 1,68 m s držáky	988	4110	-	13 460,00					
4100	Držák žebříku na hliníkové tašce	988	4100	-	2 210,00					
4120	Držák pro solární systém (pro 1 ks držák potřeba 1 ks hliníková základní taška)	504	4120	-	2 160,00					

OSTATNÍ PŘÍSLUŠENSTVÍ	CENA V Kč/KS	MODEL	FUNKCE	BALENÍ	100	200	821	507	503	605
908 3404	Prosvětlovací taška (akryl)	650	3700	-	2 780,00					
3771	Přichytka řezaných tašek, nerez 10-13 mm, nerez*	UNI	3771	50 ks/kar.	2 520,00					
3800	Přichytka tašek natloukací pozinkovaná*	940	3404	250 ks/kar.	5 350,00					
	Přichytka tašek závěsná pozinkovaná pro rozměr latí 30/50 a 40/60 mm*	908	3404	250 ks/kar.	5 350,00					
	Akrylová opravná barva k engobám/glazurám, 250 ml	UNI	3800	-	1 710,00					



# MELODIE®

Výrobní závod  
Min. spotřeba/m<sup>2</sup>  
ks/Minibalík  
Hmotnost/paleta

Wertingen  
**13,7 ks/m<sup>2</sup>**  
**6 ks**  
**cca 819 kg**

	NUANCE				FINESSE
	PRÍRODNÍ ČERVENÁ	MÉDĚNĚ ČERVENÁ ENGOBA	BRÍDLICOVÁ ENGOBA	ANTRACITOVÁ ENGOBA	

ZÁKLADNÍ TAŠKA	MODEL	FUNKCE	BALENÍ	100	200	418	220	503
Cena v Kč/ks	649	1000	240 ks/pal.	62,40	67,50	67,50	67,50	79,70
Cena v Kč/m <sup>2</sup> při minimální spotřebě			-	854,88	924,75	924,75	924,75	1 091,89

## SORTIMENT DOPLŇKŮ

### CENA V Kč/KS



Krajní taška (3,0 ks/m)	649	P 1820, L 1830	56 ks/pal.	535,00	586,00	586,00	586,00	606,00
Taška s oboustrannou vlnou (3,0 ks/m)	649	1840	120 ks/pal.	535,00	586,00	586,00	586,00	606,00
Větrací taška, větrací průřez cca 32,5 cm <sup>2</sup>	649	1400	120 ks/pal.	671,00	728,00	728,00	728,00	773,00
Podhřebenová větrací taška (4,8 ks/m)	649	1600	120 ks/pal.	228,00	265,00	265,00	265,00	287,00
Podhřebenová větrací taška krajní	649	P 1620, L 1630	56 ks/pal.	755,00	809,00	809,00	809,00	833,00
Podhřebenová větrací taška s oboustrannou vlnou	649	1640	120 ks/pal.	755,00	809,00	809,00	809,00	833,00
Pultová taška (4,8 ks/m)	649	2700	-	1 460,00	1 480,00	1 480,00	1 480,00	1 560,00
Pultová krajní taška	649	P 2720, L 2730	-	2 100,00	2 110,00	2 110,00	2 110,00	2 170,00

## HŘEBENÁČE

### CENA V Kč/KS



Hřebenač PMoN (2,5 ks/m) v sadě s přichytkou	WER	6800	60 ks/pal.	404,00	430,00	430,00	430,00	542,00
Hřebenač PZ (2,5 ks/m) v sadě s přichytkou	WER	5800	60 ks/pal.	404,00	430,00	430,00	430,00	542,00
Uzávěr hřebenače PMoN	WER	6810	400 ks/pal.	542,00	665,00	665,00	665,00	665,00
Uzávěr hřebenače PZ	WER	5810	400 ks/pal.	542,00	665,00	665,00	665,00	665,00
Funkční uzávěr hřebenače PMoN	WER	6812	60 ks/pal.	1 680,00	1 720,00	1 720,00	1 720,00	1 740,00
Funkční uzávěr hřebenače PZ	WER	5812	60 ks/pal.	1 680,00	1 720,00	1 720,00	1 720,00	1 740,00
Koncový hřebenač PMoN	WER	6815	33 ks/pal.	1 260,00	1 360,00	1 360,00	1 360,00	1 640,00
Koncový hřebenač PZ	WER	5815	33 ks/pal.	1 260,00	1 360,00	1 360,00	1 360,00	1 640,00
Koncový hřebenač oblý PZ	WER	5817	60 ks/pal.	1 260,00	1 360,00	1 360,00	1 360,00	1 640,00
Koncový hřebenač ve tvaru mušle PZ	WER	5816	30 ks/pal.	2 170,00	2 260,00	2 260,00	2 260,00	3 400,00
Rozdělovací hřebenač 3-stranný PMoN	WER	6820	30 ks/pal.	5 260,00	7 960,00	7 960,00	7 960,00	8 110,00
Rozdělovací hřebenač 3-stranný PZ	WER	5820	30 ks/pal.	5 260,00	7 960,00	7 960,00	7 960,00	8 110,00
Přichytka hřebenače PMoN/PZ, hliník (červená U03/černá U06) *	UNI	6823/5823	30 ks/kar.		20,00			
„FIRSTFIX“ přichytka hřebenače, nerez*	UNI	6824/5824	30 ks/kar.		780,00			
„FIRSTFIX“ drát na přichycení hřebenače, univerzální	UNI	6825/5825	30 ks/kar.		28,00			
„FIRSTFIX“ sada upínacích přichytek koncových a rozdělovacích hřebenačů, nerez, drát se objednává samostatně*	UNI	6826/5826	4 ks/bal.		900,00			





# MELODIE®

Výrobní závod  
Min. spotřeba/m<sup>2</sup>  
ks/Minibalík  
Hmotnost/paleta

Wertingen  
**13,7 ks/m<sup>2</sup>**  
**6 ks**  
**cca 819 kg**

	NUANCE				FINESSE
	PRÍRODNÍ ČERVENÁ	MÉDĚNĚ ČERVENÁ ENGOBA	BRÍDLICOVÁ ENGOBA	ANTRACITOVÁ ENGOBA	

„SIGNUM“ PROSTUPOVÉ TAŠKY	CENA V Kč/KS	MODEL	FUNKCE	BALENÍ	100	200	418	220	503
3000	Sanitární odvětrávací set pro odvětrání "SIGNUM 3.0" Ø 100 s flexibilní připojovací hadicí a adaptérem	649	3000	8 ks/pal.	6 560,00	6 830,00	6 830,00	6 830,00	8 520,00
3010	Sanitární odvětrávací set pro odvětrání "SIGNUM 3.0" Ø 125 s flexibilní připojovací hadicí a adaptérem	649	3010	8 ks/pal.	7 740,00	8 090,00	8 090,00	8 090,00	10 040,00
3300	Sanitární prostupová taška Ø 150 mm „SIGNUM“, včetně podstřešní průchodky	649	3040	8 ks/pal.	8 760,00	9 300,00	9 300,00	9 300,00	10 690,00
3320	Univerzální flex. připojovací hadice Ø 150 mm	UNI	3041	-	1 720,00				
3342	Anténní prostupová taška Ø 60 mm s pryžovou manžetou včetně podstřešní průchodky	649	3300	12 ks/pal.	5 650,00	5 920,00	5 920,00	5 920,00	7 250,00
3300	Solární prostupová taška Ø 70 mm včetně podstřešní průchodky	649	3320	12 ks/pal.	7 200,00	8 480,00	8 480,00	8 480,00	8 480,00
3342	Prostupová taška pro odvod spalin Ø 110 mm nebo Ø 125 mm včetně podstřešní průchodky	649	3342 (110 3340, 125 3341)	8 ks/pal.	8 090,00	9 340,00	9 340,00	9 340,00	9 340,00

KOVOVÉ A HLINÍKOVÉ PŘÍSLUŠENSTVÍ	CENA V Kč/KS	MODEL	FUNKCE	BALENÍ	100	200	418	220	503
4000	Hliníková základní taška (v příslušné barvě)	649	4000	-	2 800,00				
4030	Stoupací plošina 80x25 cm, hliník (pro 1 ks plošina potřeba 2 ks hliníková základní taška, objednává se samostatně)	987	4030	-	6 160,00				
4020	Stoupací plošina 46x25 cm, hliník (pro 1 ks plošina potřeba 2 ks hliníková základní taška, objednává se samostatně)	987	4020	-	5 240,00				
4010	Stoupací schod, hliník (pro 1 schod potřeba 1 ks hliníková základní taška, objednává se samostatně)	987	4010	-	3 000,00				
4150	Stoupací plošina 150x25 cm, hliník (pro 1 ks plošina potřeba 3 ks hliníková základní taška, objednává se samostatně)	987	4150	-	10 380,00				
4040	Držák kulatiny Ø 14 cm, hliník (cca 1,25 ks/m) (pro 1 ks držák potřeba 1 ks hliníková základní taška, objednává se samostatně)	985	4040	-	1 050,00				
4060	Držák na sněhovou mříž, hliník (cca 1,25 ks/m) (pro 1 ks držák potřeba 1 ks hliníková základní taška, objednává se samostatně)	984	4060	-	1 050,00				
4071	Mříž na zachytávání sněhu, délka 150 cm, výška 20 cm	984	4071	-	3 320,00				
4110	Hliníkový žebřík 1,68 m s držáky	988	4110	-	13460,00				
4100	Držák žebříku k hliníkové tašce	988	4100	-	2210,00				
4120	Držák pro solární systém (pro 1 ks držák potřeba 1 ks hliníková základní taška)	504	4120	-	2 160,00				

OSTATNÍ PŘÍSLUŠENSTVÍ	CENA V Kč/KS	MODEL	FUNKCE	BALENÍ	100	200	418	220	503
944 3404	Prosvětlovací taška (akryl)	649	3700	200 ks/pal.	2 780,00				
904 3404	Přichytka řezaných tašek, nerez 13-17 mm, nerez*	UNI	3772	50 ks/kar.	2 520,00				
3800	Přichytka tašek natloukáci pozinkovaná*	944	3404	250 ks/kar.	5 350,00				
	Přichytka tašek závěsná pozinkovaná pro rozměr latí 30/50 a 40/60 mm*	904	3404	250 ks/kar.	5350,00				
	Akrylová opravná barva k engobám/glazurám, 250 ml	UNI	3800	-	1 710,00				



# KLASSIK

Výrobní závod  
Min. spotřeba/m<sup>2</sup>  
ks/Minibalík  
Hmotnost/paleta

**Roggden**  
**33,6 ks/m<sup>2</sup>**  
**8 ks**  
**cca 927 kg**

	NUNCE											FINESSE				
	PŘÍRODNÍ ČERVENÁ	PŘÍRODNÍ ČERVENÁ ŽIHANÁ	ČERVENÁ ENGOBA	MĚDNĚ ČERVENÁ ENGOBA	VÍNOVĚ ČERVENÁ ENGOBA	HNĚDÁ ENGOBA	TMAVĚ HNĚDÁ ENGOBA	STAROŠEDÁ ENGOBA	ŠEDÁ ENGOBA	BRÍDLICOVÁ ENGOBA	ANTRACITOVÁ ENGOBA	ČERVENÁ GLAZURA	VÍNOVĚ ČERVENÁ GLAZURA	HNĚDÁ GLAZURA	ZELEINÁ GLAZURA	ČERNÁ GLAZURA
ZÁKLADNÍ TAŠKA	100	243	201	200	202	208	213	215	231	418	220	501	507	502	506	503
Cena v Kč/ks	3760	5410	4400	4400	4400	4400	4400	4400	6040	6040	4400	5200	5610	5610	5610	5610
Cena v Kč/m <sup>2</sup> při minimální spotřebě	1263,36	1817,76	1478,40	1478,40	1478,40	1478,40	1478,40	1478,40	2029,44	2029,44	1478,40	1747,20	1884,96	1884,96	1884,96	1884,96

## SORTIMENT DOPLŇKŮ CENA V Kč/KS

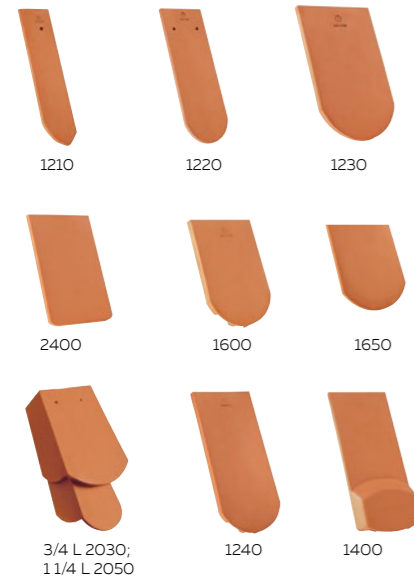

Poloviční taška	100	1210	960 ks/pal.	31,50	4000	4000	4000	4000	4000	4000	4000	4580	4580	4000	4580	4580	4580	4580	4580
3/4 taška	100	1220	640 ks/pal.	34,30	4580	4580	4580	4580	4580	4580	4580	-	-	4580	5010	-	-	5010	-
5/4 taška	100	1230	480 ks/pal.	74,40	8010	8010	8010	8010	8010	8010	8010	-	-	8010	8870	-	-	8870	-
Podhřebenová taška (5,5 ks/m)	100	1650	480 ks/pal.	32,90	4580	4580	4580	4580	4580	4580	4580	5010	5010	4580	5010	5010	5010	5010	5010
Okapová taška (5,5 ks/m)	100	2400	480 ks/pal.	32,90	-	4580	4580	4580	4580	4580	4580	5010	5010	4580	5010	5010	5010	5010	5010
Podhřebenová větrací taška, větrací průřez cca 10 cm <sup>2</sup> (5,5ks/m)	100	1600	360 ks/pal.	85,80	9300	9300	9300	9300	9300	9300	9300	10000	10000	9300	10000	10000	10000	10000	10000
Okapová větrací taška, větrací průřez cca 10 cm <sup>2</sup> (5,5ks/m)	100	2600	360 ks/pal.	85,80	-	9300	9300	9300	-	9300	9300	-	-	9300	10000	10000	10000	10000	10000
Základní větrací taška, větrací průřez cca 10 cm <sup>2</sup> (5,5ks/m)	100	1240	360 ks/pal.	85,80	9300	9300	9300	9300	9300	9300	9300	-	-	9300	10000	10000	10000	10000	10000
Větrací taška, větrací průřez cca 25 cm (LQ25)	100	1400	216 ks/pal.	542,00	-	57700	57700	57700	57700	57700	57700	80300	80300	57700	80300	80300	80300	80300	80300
Profilovaná taška (k větrací tašce pro šupinové krytí)	100	P 1420, L1430	-	412,00	-	-	-	-	-	-	-	-	-	-	-	-	-	-	-
Krajová taška 3/4 a 1 1/4 L,P s dlouhým zalomením (cca 11 cm) šupinové krytí (cca 3,3 ks/mb)	100	3/4P 2020, L 2030, 1 1/4 P 2040, 1L/ 4L 2050	-	546,00	61500	61500	61500	61500	61500	61500	61500	80600	80600	80600	80600	80600	80600	80600	80600
Krajová taška posuvná s krátkým zalomením (cca 5 cm) pro šupinové i koronové krytí(cca 3,3 ks/mb)	100	P 1920, L 1930	112/64 ks/pal.	676,00	74400	74400	74400	74400	74400	74400	74400	81800	81800	81800	106000	106000	106000	106000	106000
Úžlabní taška, levá/pravá	100	P 2920, L 2930	576 ks/pal.	179,00	-	34800	34800	34800	-	-	-	-	-	34800	-	-	-	-	-
Konvexní/konkávní taška prohnutá (zakázková výroba dle přesného zadání)	100	1010 / 1020	160 ks/pal.	247,00	29600	29600	29600	29600	29600	29600	29600	30400	30400	29600	30400	30400	30400	30400	30400

## HŘEBENÁČE CENA V Kč/KS



Hřebenáč BZ (3,0 ks/m) v sadě s přichytkou	ROG	7000	192 ks/pal.	382,00	39900	59200	59200	59200	59200	59200	59200	59200	59200	59200	59200	59200	59200	59200	59200
Hřebenáč BM (3,0 ks/m) v sadě s přichytkou	ROG	7200	180 ks/pal.	516,00	-	52300	52300	52300	52300	52300	52300	-	-	-	-	-	-	-	-
Hřebenáč BG (3,0 ks/m) v sadě s přichytkou	ROG	7300	150 ks/pal.	640,00	-	-	64500	-	64500	64500	-	-	-	-	-	-	-	-	-
Hřebenáč BMZ (2,7 ks/m) v sadě s přichytkou	ROG	7700	90 ks/pal.	432,00	-	50300	-	-	-	-	50300	-	-	50300	-	-	-	-	-
Uzávěr hřebenáče BZ	ROG	7010	-	512,00	-	86100	86100	86100	86100	86100	86100	86100	86100	86100	86100	86100	86100	86100	86100
Uzávěr hřebenáče BM	ROG	7210	-	512,00	-	52300	52300	52300	52300	52300	52300	-	-	-	-	-	-	-	-
Uzávěr hřebenáče BG	ROG	7310	-	512,00	-	-	52300	-	52300	52300	-	-	-	-	-	-	-	-	-
Uzávěr hřebenáče BMZ	ROG	7710	-	512,00	-	52300	-	-	-	-	52300	-	-	52300	-	-	-	-	-
Koncový hřebenáč BZ	ROG	7015	-	1420,00	150000	173000	173000	173000	173000	173000	173000	173000	173000	173000	173000	173000	173000	173000	173000
Koncový hřebenáč BM	ROG	7215	50 ks/pal.	1420,00	-	173000	173000	173000	173000	173000	173000	-	-	-	-	-	-	-	-
Koncový hřebenáč BG	ROG	7315	120 ks/pal.	1420,00	-	-	173000	-	173000	173000	-	-	-	-	-	-	-	-	-
Koncový hřebenáč BMZ	ROG	7715	-	1420,00	-	173000	-	-	-	-	173000	-	-	173000	-	-	-	-	-
Rozdělovací hřebenáč 3-stranný BZ	ROG	7020	30 ks/pal.	5140,00	560000	710000	710000	710000	710000	710000	710000	710000	710000	710000	710000	710000	710000	710000	710000
Rozdělovací hřebenáč 3-stranný BM	ROG	7220	30 ks/pal.	5140,00	-	710000	710000	710000	710000	710000	710000	-	-	-	-	-	-	-	-
Rozdělovací hřebenáč 3-stranný BG	ROG	7320	30 ks/pal.	5140,00	-	-	710000	-	710000	710000	-	-	-	-	-	-	-	-	-
Rozdělovací hřebenáč 3-stranný BMZ	ROG	7720	32 ks/pal.	5140,00	-	710000	-	-	-	-	710000	-	-	710000	-	-	-	-	-
Přichytka hřebenáče, hliník (červená UO3/černá UO6) BZ/BMZ/BM/BG	UNI	7023, 7223, 7323, 7723	30 ks/kar.	-	-	-	-	-	-	-	-	20,00	-	-	-	-	-	-	-



# KLASSIK

Výrobní závod  
Min. spotřeba/m<sup>2</sup>  
ks/Minibalík  
Hmotnost/paleta

**Roggden**  
**33,6 ks/m<sup>2</sup>**  
**8 ks**  
**cca 927 kg**

	NUNCE											FINESSE				
	PŘÍRODNÍ ČERVENÁ	PŘÍRODNÍ ČERVENÁ ŽIHANÁ	ČERVENÁ ENGOBA	MĚDNĚ ČERVENÁ ENGOBA	VÍNOVĚ ČERVENÁ ENGOBA	HNĚDÁ ENGOBA	TMAVĚ HNĚDÁ ENGOBA	STAROŠEDÁ ENGOBA	ŠEDÁ ENGOBA	BRÍDLICOVÁ ENGOBA	ANTRACITOVÁ ENGOBA	ČERVENÁ GLAZURA	VÍNOVĚ ČERVENÁ GLAZURA	HNĚDÁ GLAZURA	ZELENÁ GLAZURA	ČERNÁ GLAZURA

„SIGNUM“ PROSTUPOVÉ TAŠKY	CENA V KČ/KS	MODEL	FUNKCE	BALENÍ	100	243	201	200	202	208	213	215	231	418	220	501	507	502	506	503
3000	Sanitární odvětrávací set pro odvětrání "SIGNUM 3.0" Ø 100 s flexibilní připojovací hadicí a adaptérem	100	3000	8 ks/pal.	7 110,00	7 400,00	7 400,00	7 400,00	7 400,00	7 400,00	7 400,00	9 230,00	9 230,00	9 230,00	9 230,00	9 230,00	9 230,00	9 230,00	9 230,00	9 230,00
3010	Sanitární odvětrávací set pro odvětrání "SIGNUM 3.0" Ø 125 s flexibilní připojovací hadicí a adaptérem	100	3010	8 ks/pal.	8 390,00	8 760,00	8 760,00	8 760,00	8 760,00	8 760,00	8 760,00	10 880,00	10 880,00	10 880,00	10 880,00	10 880,00	10 880,00	10 880,00	10 880,00	10 880,00
3040	Sanitární prostupová taška Ø 150/160 mm „SIGNUM“ včetně podstřešní průchodky	100	3040	8 ks/pal.	9 490,00	10 080,00	10 080,00	10 080,00	10 080,00	10 080,00	10 080,00	11 580,00	11 580,00	11 580,00	11 580,00	11 580,00	11 580,00	11 580,00	11 580,00	11 580,00
3041	Univerzální flex. připojovací hadice Ø 150 mm	UNI	3041	-	1720,00															
3300	Anténní prostupová taška Ø 60 mm s pryžovou manžetou včetně podstřešní průchodky	100	3300	12 ks/pal.	6 120,00	6 410,00	6 410,00	6 410,00	6 410,00	6 410,00	6 410,00	7 850,00	7 850,00	7 850,00	7 850,00	7 850,00	7 850,00	7 850,00	7 850,00	7 850,00
3320	Solární prostupová taška Ø 70 mm včetně podstřešní průchodky	100	3320	12 ks/pal.	7 800,00	-	9 190,00	9 190,00	9 190,00	9 190,00	9 190,00	9 190,00	9 190,00	9 190,00	9 190,00	9 190,00	9 190,00	9 190,00	9 190,00	9 190,00
3342	Prostupová taška pro odvod spalin Ø 110 mm nebo Ø 125 mm včetně podstřešní průchodky	100	3342 (110 3340; 125 3341)	8 ks/pal.	8 780,00	-	10 110,00	10 110,00	10 110,00	10 110,00	10 110,00	10 110,00	10 110,00	10 110,00	10 110,00	10 110,00	10 110,00	10 110,00	10 110,00	10 110,00

KOVOVÉ A HLINÍKOVÉ PŘÍSLUŠENSTVÍ	CENA V KČ/KS	MODEL	FUNKCE	BALENÍ	100	243	201	200	202	208	213	215	231	418	220	501	507	502	506	503
4000	Hliníková základní taška (v příslušné barvě)	100	4000	-	2 800,00															
4030	Stoupací plošina 80x25 cm, hliník (pro 1 ks plošina potřeba 2 ks hliníková základní taška, objednáva se samostatně)	987	4030	-	6 160,00															
4020	Stoupací plošina 46x25 cm, hliník (pro 1 ks plošina potřeba 2 ks hliníková základní taška, objednáva se samostatně)	987	4020	-	5 240,00															
4010	Stoupací schod, hliník (pro 1 schod potřeba 1 ks hliníková základní taška, objednáva se samostatně)	987	4010	-	3 000,00															
4150	Stoupací plošina 150x25 cm, hliník (pro 1 ks plošina potřeba 3 ks hliníková základní taška, objednáva se samostatně)	987	4150	-	10 380,00															
4040	Držák kulatiny Ø 14 cm, hliník (cca 1,25 ks/m) (pro 1 ks držák potřeba 1 ks hliníková základní taška, objednáva se samostatně)	985	4040	-	1 050,00															
4060	Držák na sněhovou mříž, hliník (cca 1,25 ks/m) (pro 1 ks držák potřeba 1 ks hliníková základní taška, objednáva se samostatně)	984	4060	-	1 050,00															
4071	Mříž na zachytávání sněhu, délka 150 cm, výška 20 cm	984	4071	-	3 320,00															
4110	Hliníkový žebřík 1,68 m s držáky	988	4110	-	13 460,00															
4100	Držák žebříku na hliníkové tašce	988	4100	-	2 210,00															
4121	Držák pro solární systém (pro 1 ks držák potřeba 1 ks hliníková základní taška)	504	4121	-	2 160,00															
4120	Protisněhový hák (červená U03/ černá U06/ červenohnědá U05)	850	4141	50 ks/kar.	90,00															

OSTATNÍ PŘÍSLUŠENSTVÍ	CENA V KČ/KS	MODEL	FUNKCE	BALENÍ	100	243	201	200	202	208	213	215	231	418	220	501	507	502	506	503
3750	Prosvětlovací taška (sklo)	100	3750	600 ks/pal.	987,00															
3800	Přichytka tašky bobrovky 14 mm*	918	3401	200 ks/kar.	4 010,00															
	Přichytka tašky bobrovky 12-14 mm, 14-16 mm pro korunové krytí*	923/ 924	3401	250 ks/kar.	4 980,00															
	Přichytka řezaných tašek, nerez, 10-13 mm, 13-17 mm, 17-21 mm*	UNI	3771/ 3772/ 3773	50 ks/kar.	2 520,00															
	Akrylová opravná barva k engobám/glazurám 250 ml	UNI	3800	-	1710,00															

# PROFIL



181 341 351

181			341			351		
Tažená drážková taška HORTOBÁGY profilovaný povrch 20,5x40x2,1 / spotř. 179 ks/m <sup>2</sup> Segmentový řez			„Saská bobrovka“ se třemi drážkami na povrchu, segmentový řez 15,5x38x1,2 cm Min. spotřeba: 39 ks/m <sup>2</sup>			„Saská bobrovka“ se třemi drážkami na povrchu, segmentový řez 18x38x1,4 cm Min. spotřeba: 33,6 ks/m <sup>2</sup>		
NUANCE			NUANCE					
PŘÍRODNÍ ČERVENÁ	MĚDNĚ ČERVENÁ ENGOBA	ČERNÁ MATNÁ ENGOBA	PŘÍRODNÍ ČERVENÁ	MĚDNĚ ČERVENÁ ENGOBA	ČERNÁ ENGOBA	ANTRACITOVÁ ENGOBA		PŘÍRODNÍ ČERVENÁ

ZÁKLADNÍ TAŠKA	FUNKCE	100	200	821	100	200	821	220	100
Cena v Kč/ks	1000	52,90	57,50	57,50	57,00	57,00	57,00	57,00	57,00
Cena v Kč/m <sup>2</sup> při minimální spotřebě		946,91	1 029,25	1 029,25	2 223,00	2 223,00	2 223,00	2 223,00	1 915,20

SORTIMENT DOPLŇKŮ	CENA KČ/KS	100	200	821	100	200	821	220	100
Poloviční taška	1210	74,40	78,70	78,70	72,90	77,20	77,20	77,20	72,90
Základní větrací taška, větrací průřez cca 10 cm <sup>2</sup>	1240	62,90	81,50	81,50	-	-	-	-	-
Větrací taška, větrací průřez cca 25 cm <sup>2</sup> (LQ25)	1400	147,00	220,00	220,00	542,00	577,00	577,00	577,00	577,00
Krajní taška (3,2 ks/m)	P 1820, L 1830	211,00	220,00	220,00	-	-	-	-	-
Posuvná taška s krátkou okapnicí cca. 5 cm	P 1920, L 1930	-	-	-	634,00	733,00	753,00	753,00	634,00
Klinová taška	P 2920, L 2930	-	-	-	169,00	179,00	199,00	199,00	169,00
Úžlabní taška levá/pravá	P 2940, L 2950	-	-	-	169,00	179,00	199,00	199,00	169,00
Taška podélně ohnutá	1030	-	-	-	274,00	-	-	-	-
Konvexní/konkávní taška prohnutá (výroba na objednávku)	1010 / 1020	-	-	-	320,00	320,00	320,00	320,00	-

# MANUFAKTUR



251

251	
PŘÍRODNÍ ČERVENÁ	MĚDNĚ ČERVENÁ ENGOBA

ZÁKLADNÍ TAŠKA	FUNKCE	BALENÍ	100	200
Cena v Kč/ks	1000	640	61,40	61,40
Cena v Kč/m <sup>2</sup> při minimální spotřebě			4 175,20	4 175,20

# AMBIENTE



121 122

121		122	
SEGMENTOVÝ ŘEZ 18x38x1,4 MIN. SPOTŘEBA: 33,6 KS/M <sup>2</sup>		ROVNÝ ŘEZ 18x38x1,4 MIN. SPOTŘEBA: 33,6 KS/M <sup>2</sup>	
NUANCE		NUANCE	
PŘÍRODNÍ ČERVENÁ	MĚDNĚ ČERVENÁ ENGOBA	PŘÍRODNÍ ČERVENÁ	MĚDNĚ ČERVENÁ ENGOBA

ZÁKLADNÍ TAŠKA	FUNKCE	BALENÍ	100	200	100	200
Cena v Kč/ks	1000	480 ks/pal.	48,60	55,80	48,60	55,80
Cena v Kč/m <sup>2</sup> při minimální spotřebě			1 632,96	1 874,88	1 632,96	1 874,88

SORTIMENT DOPLŇKŮ	CENA KČ/KS	100	200	100	200	
Poloviční taška (3,3 ks/m)	1210	960 ks/pal.	31,50	34,30	31,50	34,30
3/4 taška (3,3 ks/m)	1220	480 ks/pal.	62,90	-	-	-
5/4 taška (3,3 ks/m)	1230	480 ks/pal.	80,10	-	-	-
Podhřebenová taška (5,5 ks/m)	1650	480 ks/pal.	38,60	44,30	38,60	44,30
Okapová taška (5,5 ks/m)	2400	480 ks/pal.	38,60	44,30	38,60	44,30
Podhřebenová větrací taška, větrací průřez cca 10 cm <sup>2</sup> (5,5 ks/m)	1600	360 ks/pal.	186,00	190,00	186,00	190,00
Okapová větrací taška, větrací průřez cca 10 cm <sup>2</sup> (5,5 ks/m)	2600	360 ks/pal.	186,00	190,00	186,00	-
Základní větrací taška, větrací průřez cca 10 cm <sup>2</sup> (5,5 ks/m)	1240	360 ks/pal.	186,00	190,00	186,00	-
Větrací taška, větrací průřez cca 25 cm <sup>2</sup>	1400	304 ks/pal.	566,00	837,00	566,00	-
Posuvná taška s krátkou okapnicí cca. 5 cm	P 1920, L 1930		615,00	911,00	-	-
Krajní taška 3/4 nebo 5/4 s dlouhým bočním zalomením cca 11 cm (2x3,3 ks/m)	3/4 P 2020, L 2030, 5/4 P 2040, L 2050	112 (3/4) / 64 (5/4) ks/ pal.	546,00	580,00	546,00	-

# ANTIK



207 202

207	202
ŘEZ LOMENÝ OBLOUK MIN. SPOTŘEBA: 33,6 KS/M <sup>2</sup>	ROVNÝ ŘEZ MIN. SPOTŘEBA: 33,6 KS/M <sup>2</sup>
PROFILOVANÁ, KARTÁČOVANÁ PŘÍRODNÍ ČERVENÁ	PROFILOVANÁ, KARTÁČOVANÁ PŘÍRODNÍ ČERVENÁ

ZÁKLADNÍ TAŠKA	FUNKCE	BALENÍ	120	120
Cena v Kč/ks	1000	336 ks/pal.	53,70	53,70
Cena v Kč/m <sup>2</sup> při minimální spotřebě			1 933,20	1 933,20

SORTIMENT DOPLŇKŮ	120	120		
Podhřebenová taška (5,5 ks/m)	1650	480 ks/pal.	40,00	40,00
Okapová taška (5,5 ks/m)	2400	480 ks/pal.	40,00	40,00
Větrací taška, větrací průřez cca 14 cm <sup>2</sup>	1400	480 ks/pal.	186,00	186,00

# SAKRAL



220	222
KULATÝ ŘEZ MIN. SPOTŘEBA: 33,6 KS/M	ROVNÝ ŘEZ MIN. SPOTŘEBA: 33,6 KS/M
PŘÍRODNÍ ČERVENÁ	PŘÍRODNÍ ČERVENÁ

ZÁKLADNÍ TAŠKA	FUNKCE	BALENÍ	100	100
Cena v Kč/ks	1000	360 ks/pal.	64,90	64,90
Cena v Kč/m <sup>2</sup> při minimální spotřebě			2 180,64	2 180,64

SORTIMENT DOPLŇKŮ	CENA KČ/KS			
Poloviční taška (5,5 ks/m)	1210	720 ks/pal.	41,50	41,50
Podhřebenová taška (5,5 ks/m <sup>2</sup> )	1650	360 ks/pal.	41,50	41,50
Okapová taška	2400	360 ks/pal.	41,50	41,50
Podhřebenová větrací taška, větrací průřez cca 10 cm <sup>2</sup> (5,5 ks/m)	1600	360 ks/pal.	183,00	183,00
Základní větrací taška, větrací průřez cca 10 cm <sup>2</sup> (5,5 ks/m)	1240	360 ks/pal.	183,00	183,00

# NOBLESSE® – EXKLUZIVNÍ KOLEKCE GLAZUR

ZÁKLADNÍ TAŠKA / CENA KČ/KS	OD 3000 KS	2000-3000 KS	1000-2000 KS	DO 1000 KS
„KLASSIK“ KULATÝ ŘEZ, CENA ZA 1000 KS	138 370,00	142 530,00	244 490,00	296 720,00
„AMBIENTE“ SEGMENTOVÝ ŘEZ, CENA ZA 1000 KS	161 260,00	166 050,00	251 570,00	296 720,00
„AMBIENTE“ ROVNÝ ŘEZ, CENA ZA 1000 KS	161 260,00	166 050,00	251 570,00	296 720,00
„PROFIL“ 15,5 X 38 X 1,2 CM SASKÁ BOBROVKA, CENA ZA 1000 KS	161 260,00	166 050,00	251 570,00	296 720,00
„MANUFAKTUR“ VĚŽOVÁ BOBROVKA, CENA ZA 1000 KS	161 260,00	166 050,00	251 570,00	296 720,00

SORTIMENT DOPLŇKŮ	FUNKCE	CENA KČ/KS
Poloviční taška	1210	160,00
3/4 taška	1220	160,00
5/4 taška	1230	229,00
Podhřebenová taška (5,5 ks/m)	1650	160,00
Okapová taška (5,5 ks/m)	2400	160,00
Podhřebenová větrací taška, větrací průřez cca 10 cm <sup>2</sup>	1600	465,00
Okapová větrací taška, větrací průřez cca 10 cm <sup>2</sup>	2600	465,00
Základní větrací taška, větrací průřez cca 10 cm <sup>2</sup>	1240	465,00
Větrací taška, větrací průřez cca 25 cm <sup>2</sup>	1400	1 010,00
Klassik bobrovka krajní taška 5/4 nebo 3/4 s bočním zalomením cca 11 cm (2 x 3,3 ks/m)	3/4 P 2020, L 2030; 1 1/4 P 2040, 1 1/4 L 2050	1 140,00
Klínová taška	P 2920, L 2930	465,00
Konvexní/konkávní taška prohnutá (zakázková výroba dle přesného zadání)	1010 / 1020	465,00

# NOBLESSE® – EXKLUZIVNÍ KOLEKCE GLAZUR

HŘEBENÁČE	FUNKCE	CENA KČ/KS
Hřebenáč BZ (3,0 ks/m) s přichytkou	7000	1 140,00
Hřebenáč BM (3,0 ks/m) s přichytkou	7200	1 200,00
Hřebenáč BG (3,0 ks/m) s přichytkou	7300	1 200,00
Uzávěr hřebenáče, keramický BZ/BM	7010 / 7210	1 140,00
Koncový hřebenáč BZ/BM/BG	7015 / 7215 / 7315	2 210,00
Koncový hřebenáč ve tvaru mušle BZ	7016	2 210,00
Rozdělovací hřebenáč 3-stranný	7020 / 7220 / 7320	11 440,00
Přichytka hřebenáče (červená UO3/černá UO6) BZ/ BM/ BG	7023, 7223, 7323	21,00

„SIGNUM“ KERAMICKÉ PROSTUPOVÉ TAŠKY	FUNKCE	CENA KČ/KS
Sanitární odvětrávací set pro odvětrání „SIGNUM 3.0“ Ø 100 s flexibilní připojovací hadicí a adaptérem	3000	10 170,00
Sanitární odvětrávací set pro odvětrání „SIGNUM 3.0“ Ø 125 s flexibilní připojovací hadicí a adaptérem	3010	11 300,00
Sanitární prostupová taška Ø 150/160 mm „SIGNUM“ včetně podstřešní průchodky	3040	11 130,00
Sanitární prostupová taška Ø 200 mm „SIGNUM“ včetně podstřešní průchodky	3050	12 450,00
Univerzální flex. připojovací hadice Ø 160 mm	3041	1 720,00
Univerzální flex. připojovací hadice Ø 200 mm	3042	1 208,00
Anténní prostupová taška Ø 60 mm s pryžovou manžetou včetně podstřešní průchodky	3300	8 370,00
Solární prostupová taška Ø 70 mm včetně podstřešní průchodky	3320	11 060,00
Prostupová taška pro odvod spalin Ø 110 mm nebo Ø 125 mm včetně podstřešní průchodky	3342 (110 3340; 125 3341)	10 870,00

KOVOVÉ A HLINÍKOVÉ PŘÍSLUŠENSTVÍ	FUNKCE	CENA KČ/KS
Hliníková základní taška (v příslušné barvě)	4000	2 800,00
Stoupací plošina 80x25 cm, hliník (pro 1 ks plošina potřeba 2 ks hliníková základní taška, objednáva se samostatně)	4030	6 160,00
Stoupací plošina 46x25 cm, hliník (pro 1 ks plošina potřeba 2 ks hliníková základní taška, objednáva se samostatně)	4020	5 240,00
Stoupací schod, hliník (pro 1 schod potřeba 1 ks hliníková základní taška, objednáva se samostatně)	4010	3 000,00
Držák kulatiny Ø 14 cm, hliník (cca 1,25 ks/m) (pro 1 ks držák potřeba 1 ks hliníková základní taška, objednáva se samostatně)	4040	1 050,00
Držák na sněhovou mříž, hliník (cca 1,25 ks/m) (pro 1 ks držák potřeba 1 ks hliníková základní taška, objednáva se samostatně)	4060	1 050,00
Mříž na zachytávání sněhu, délka 150 cm, výška 20 cm	4071	3 320,00
Držák pro solární systém (pro 1 ks držák potřeba 1 ks hliníková základní taška)	4121	2 160,00

OSTATNÍ PŘÍSLUŠENSTVÍ	FUNKCE	CENA KČ/KS
Prosvětlovací taška (sklenka)	3750	987,00
Přichytka tašky bobrovky 14 mm - bez obrázku*	3401	4 010,00
Přichytka tašky bobrovky 12-14 mm, 14-16 mm pro koronové krytí*	3771	4 980,00
Přichytka řezaných tašek, nerez, 10-13 mm, 13-17 mm, 17-21 mm*	3771/ 3772/ 3773	2 520,00

# TECHNICKÉ ÚDAJE

Typ	Rozměr cca.	Krycí šířka	Krycí délka	Spotřeba ks/m <sup>2</sup> :	Kg/m <sup>2</sup> caa.	Hmotnost kg/ks	Krycí šířka poloviční taška v mm		Krycí šířka taška s oboustrannou vinou v mm	Krycí šířka poloviční taška v mm	Spotřeba materiálu při krycí šířce [ks/m]	Krycí délka podhře. vět. taška v mm	Okap s vývodem/bez vývodu v mm
							levá	prstř.					
Taška holandská	<b>TITANIA®</b>												
	325x515	min. 260 stř. 262 max. 264	min. 380 stř. 402 max. 424	min. 9,0 stř. 9,5 max. 10,1	46,6	4,9	221 2,5	242 2,5	250 2,5	- -	380-424 3,8	275 3,8	430 480
	<b>PREMION®</b>												
	280x460	min. 222 stř. 225 max. 228	min. 357 stř. 368 max. 379	min. 11,6 stř. 12,1 max. 12,6	42,4	3,5	201 2,7	220 2,7	264 2,7	163 2,7	363-373 4,5	275 4,5	360 405
	<b>FUTURA®</b>												
	300x482	min. 235 stř. 238 max. 240	min. 360 stř. 374 max. 388	min. 10,8 stř. 11,3 max. 11,9	48,6	4,3	200 2,7	230 2,7	265 2,7	173 2,7	385-400 4,2	285 4,2	370 425
	<b>HARMONICA®</b>												
	277x445	min. 221 stř. 223 max. 225	min. 364 stř. 369 max. 375	min. 11,9 stř. 12,1 max. 12,3	41,1	3,4	150 2,7	170 2,7	256 2,7	- -	364-375 4,5	265 4,5	360 410
<b>HARMONIE®</b>													
250x410	min. 197 stř. 199 max. 201	min. 328 stř. 340 max. 352	min. 14,2 stř. 14,9 max. 15,6	46,2	3,1	114 2,9	170 2,9	194 2,9	98 2,9	330-350 5,1	255 5,1	355 390	
<b>MAGNUM®</b>													
357x495	min. 295 stř. 296 max. 297	min. 390 stř. 400 max. 411	min. 8,2 stř. 8,5 max. 8,7	41,7	4,9	250 2,5	250 2,5	335 2,5	220 2,5	396-405 3,4	290 3,4	380 435	
<b>BALANCE®</b>													
323x502	min. 274 stř. 275 max. 277	min. 406 stř. 419 max. 431	min. 8,4 stř. 8,7 max. 9,0	42,4	4,9	265 2,4	260 2,4	332 2,4	202 2,4	400-431 3,6	290 3,6	390 445	
<b>MZ3®</b>													
268 x 442	min. 216 stř. 218 max. 220	min. 334 stř. 345 max. 360	min. 12,6 stř. 13,3 max. 13,9	47,9	3,6	205 2,9	203 2,9	265 2,9	- -	350-373 4,6	240 4,6	345 395	
Taška plochá	<b>SIMPLA®</b>												
300x500	min. 260 stř. 261 max. 263	min. 338 stř. 352 max. 366	min. 10,4 stř. 10,9 max. 11,4	52,3	4,8	191	223	- -	133 2,8	338-366 3,9	- -	440 475	

Typ	Rozměr cca.	Krycí šířka	Krycí délka	Spotřeba ks/m <sup>2</sup> :	Kg/m <sup>2</sup> caa.	Hmotnost kg/ks	Krycí šířka poloviční taška v mm		Krycí šířka taška s oboustrannou vinou v mm	Krycí šířka poloviční taška v mm	Spotřeba materiálu při krycí šířce [ks/m]	Krycí délka podhře. vět. taška v mm	Okap s vývodem/bez vývodu v mm
							levá	prstř.					
Taška plochá	<b>DOMINO®</b>												
	257x436	min. 224 stř. 225 max. 226	min. 343 stř. 348 max. 354	min. 12,4 stř. 12,7 max. 13,1	53,3	4,2	168 2,9	201 2,9	224 2,9	113 2,9	343-354 4,5	275 4,5	350 400
	<b>VISIO®</b>												
	265x450	min. 220 stř. 221 max. 222	min. 350 stř. 365 max. 380	min. 11,8 stř. 12,4 max. 13,0	43,4	3,5	155 2,7	200 2,7	215 2,7	105 2,7	350-380 4,5	275 4,5	370 415
	<b>KODA®</b>												
	304 x 505	min. 260 stř. 261 max. 263	min. 393 stř. 413 max. 433	min. 9,0 stř. 9,4 max. 9,9	46	4,9	210 2,4	250 2,4	275 2,4	- -	393-433 3,8	275 3,8	410 470
	<b>CANTUS®</b>												
	265x450	min. 222 stř. 223 max. 224	min. 348 stř. 366 max. 384	min. 11,8 stř. 12,3 max. 12,9	44,4	3,6	155 2,8	200 2,8	225 2,8	- -	348-379 4,5	275 4,5	360 410
<b>OPTIMA®</b>													
262x444	min. 221 stř. 222 max. 223	min. 330/350* stř. 355 max. 380	min. 11,9 stř. 12,8 max. 13,7	42,2	3,3	140 2,8	175 2,8	235 2,8	110 2,8	330-380 4,5	230 4,5	370 410	
Drážková taška	<b>RATIO®</b>												
	265x446	min. 221 stř. 223 max. 225	min. 357 stř. 368 max. 380	min. 11,7 stř. 12,2 max. 12,7	40,3	3,3	145 2,7	185 2,7	230 2,7	110 2,7	365-380 4,5	235 4,5	370 410
<b>RAPIDO®</b>													
325x502	min. 277 stř. 278 max. 280	min. 410 stř. 425 max. 440	min. 8,1 stř. 8,4 max. 8,8	43,7	5,2	210 2,4	255 2,4	278 2,4	135 2,4	415-450 3,6	280 3,6	420 470	
Taška esovka	<b>SINFONIE®</b>												
	300x482	min. 228 stř. 230 max. 232	min. 361 stř. 375 max. 389	min. 10,9 stř. 11,5 max. 12,2	52,9	4,6	198 2,7	220 2,7	270 2,7	187 2,7	390-405 4,4	275 4,4	350 420
<b>MELODIE®</b>													
255x440	min. 208 stř. 209 max. 210	min. 314 stř. 330 max. 347	min. 13,7 stř. 14,5 max. 15,3	47,9	3,3	130 3,0	170 3,0	219 3,0	- -	327-359 4,8	215 4,8	350 400	



\* Při vzdálenosti latí 330 mm až 350 mm musí být krajová taška opatřena zářezem. Je třeba vzít v úvahu normy a specifika pro danou zemi.

# TECHNICKÉ ÚDAJE

Typ	Model	Rozměr cca. v mm	Krycí délka v mm*	Krycí šířka (mm)	Minibalík (ks)	Hmotnost (kg/ks)	ks./m <sup>2</sup> (cca.)	Kg/m <sup>2</sup> (cca.)	ks na paletě	Váha palety (kg)	Krycí šířka krajní taška levá/pravá	Krajní taška počet ks/m (cca.)	Okapová taška počet ks/m (cca.)	Pultová taška počet ks/m (cca.)	Podhře, vět taška počet ks/m (cca.)	
Bobrovky	<b>KLASSIK</b>															
	Kulatý řez	180 x 380 x 14	145 - 165	180	8	1,8	36,0	64,8	480	927	3/4 105 mm 1 1/4 195 mm	3,3	5,5	5,5	5,5	
	<b>PROFIL</b>															
	Drážková bobrovka	205 x 400 x 21	270 - 300	180	6	2,5	19,2	48,4	324	803	-	3,2	-	-	-	
	Saská bobrovka, segmentový řez	155 x 380 x 12	145 - 165	155	8	1,6	41,6	66,6	704	1133	-	3,3	-	-	-	
		180 x 380 x 14	145 - 165	180	8	1,9	36,0	68,4	480	979	-	3,3	-	-	-	
	<b>AMBIENTE</b>															
	Segmentový řez	180 x 380 x 14	145 - 165	180	8	1,9	36,0	68,4	480	979	3/4 105 mm 1 1/4 195 mm	3,3	5,5	-	5,5	
	Rovný řez	180 x 380 x 14	145 - 165	180	8	1,9	36,0	68,4	480	979	3/4 105 mm 1 1/4 195 mm	3,3	5,5	-	5,5	
	<b>ANTIK</b>															
	Lomený řez	180 x 380 x 19	145 - 165	180	6	2,5	36,0	90	360	925	-	-	5,5	-	5,5	
	Rovný řez s oblémi rohy	180 x 380 x 19	145 - 165	180	6	2,5	36,0	90	360	925	-	-	5,5	-	5,5	
	<b>SAKRAL</b>															
	Kulatý řez	180 x 380 x 18	145 - 165	180	6	2,5	36,0	90	360	925	-	-	5,5	-	5,5	
	<b>MANUFATUR</b>															
Vežová bobrovka, segmentový tvar	140 x 280 x 14	95 - 115	140	8	1,1	68,0	74,8	640	773	-	-	-	-	-		

# UNIVERZÁLNÍ PŘÍSLUŠENSTVÍ KE KERAMICKÝM STŘEŠNÍM TAŠKÁM CREATON



	<b>Příčné úžlabí hliníkové</b> 0,5 x 2 m	<b>842,00 Kč</b>	<b>1 ks</b>		<b>Okapní větrací mřížka jednoduchá s hřebenem</b> 1 m	<b>37,00 Kč</b> UNI 1402	<b>1 ks</b>		<b>Okapní větrací mřížka jednoduchá s hřebenem, s ventilací</b> 1 m	<b>67,00 Kč</b>	<b>1 ks</b>
	<b>Univerzální hliníkový těsnicí pás na zeď / komín</b> 0,3 x 5 m	<b>2 140,00 Kč</b>	<b>1 role</b>		<b>Univerzální olověný těsnicí pás na zeď / komín</b> 0,3 x 5 m	<b>4 280,00 Kč</b>	<b>1 role</b>		<b>Komínová lišta hliníková</b> 0,08 x 2 m	<b>270,00 Kč</b>	<b>1 ks</b>
	<b>Univerzální dokončovací páska CREPFORM Plus s výztužnou síťovinou s roztažností až 60%</b> 0,3 x 5 m	<b>4 125,00 Kč</b> UNI 3731	<b>1 role</b>		<b>Univerzální dokončovací páska CREPFORM Plus s výztužnou síťovinou s roztažností až 60%</b> 0,45 x 5 m	<b>6 325,00 Kč</b> UNI 3732	<b>1 role</b>		<b>Držák hřebenové latě "hřebík"</b>	<b>35,00 Kč</b>	<b>1 ks</b>
	<b>Střešní okno 45 x 55 cm (v souladu s normou EN), lze otevřít na levou nebo pravou stranu určeno pro keramické střešní tašky (červené/černé)</b>	<b>9 250,00 Kč</b> UNI 3953	<b>1 ks</b>		<b>Termoizolační střešní okno 55 x 78 cm (v souladu s normou ENEC), lze otevřít na levou nebo pravou stranu s rámem určeno pro keramické střešní tašky (antracitové)</b>	<b>19 500,00 Kč</b> UNI 3951	<b>1 ks</b>		<b>STŘEŠNÍ FÓLIE</b> Řada moderních střešních fólií CREATON s všestranným využitím a speciálním příslušenstvím pro střešní fólie	<b>Viz: strana 106</b>	
	<b>Hřebenový větrací pás CREAMOLL s vysokými funkčními vlastnostmi Průřez ventilace 165 cm<sup>2</sup>/m, roztažitelnost 25%, zvýšená odolnost proti UV záření (červená U03 / černá U06 / šedá U07 / hnědá U11)</b> 0,31 x 5 m	<b>1 225,00 Kč *</b>	<b>1 role</b>		<b>Hřebenový větrací pás CREAMOLL s vysokými funkčními vlastnostmi Průřez ventilace 165 cm<sup>2</sup>/m, roztažitelnost 25%, zvýšená odolnost proti UV záření (červená U03 / černá U06 / šedá U07 / hnědá U11)</b> 0,39 x 5 m	<b>1 475,00 Kč *</b>	<b>1 role</b>		<b>Univerzální těsnicí adaptér pro montáž tašek pro odvod spalin (UNI 3311) a odvětrání (UNI 3312)</b>	<b>1 830,00 Kč</b> UNI 3311/ 3312	<b>1 ks</b>

# BETONOVÁ TAŠKA CREATON

Pevné a odolné betonové střešní tašky se vyznačují neopakovatelnou estetikou. Nadčasové tvary v atraktivní škále barev dokonale zapadají do současně panujících architektonických trendů.

Díky přírodním složkám, použitím moderních technických řešení a pečlivé kontrole v každé fázi výroby, vzniká střešní taška vysokého standardu, maximální kvality a životnosti.

Barevně stálá, odolná vůči vlivu UV záření.

Odolná proti povětrnostním podmínkám a mrazu.

Inovativní konstrukční řešení.

Povrchy jsou harmonickým spojením výrazného designu a funkčnosti.



## BEZPEČNOST A JEDNODUCHOST MONTÁŽE

CREATON nabízí řadu systémových řešení pro betonové tašky, které poskytují účinnou ochranu proti povětrnostním podmínkám, jako je sníh, déšť, vítr, sluneční svit atd. Všechny prvky jsou esteticky a pevně připevněny k betonové krytině, a mají shodnou barvu a povrch se základní taškou. Kovové a hliníkové komponenty ladí se všemi povrchovými úpravami betonových tašek CREATON.



Nosná taška

Funkce: 4801



Nosná taška s držákem stoupací plošin

Funkce: 4800



Nosná taška s držákem protisněhové mříže

Funkce: 4830



Stoupací plošina

Funkce: 4021/4022

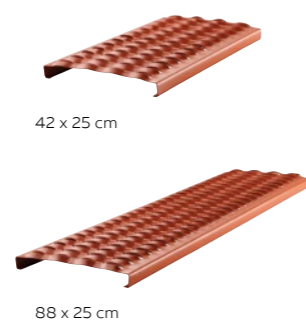

Mříž na zachytávání sněhu

Funkce: 4070

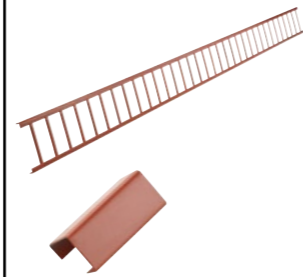

Protisněhový hák

Funkce: 4142



# BETONOVÁ TAŠKA

## PROFILOVANÁ TAŠKA

### GÖTEBORG



### HEIDELBERG



## PLOCHÁ TAŠKA

### KAPSTADT





# GÖTEBORG

Výrobní závod  
Minimální spotřeba/m<sup>2</sup>  
Minibalík  
Hmotnost/paleta

Chojnice, Olkusz  
**9,7 ks/m<sup>2</sup>**  
**40 ks**  
**1129 kg**

PLANAR				DURATOP PRO			
KLASICKÁ ČERVENÁ	TMAVĚ HNĚDÁ	TMAVĚ ŠEDÁ	ČERNÁ	KLASICKÁ ČERVENÁ	MOKKA	TMAVĚ ŠEDÁ	ČERNÁ

ZÁKLADNÍ TAŠKA	MODEL	FUNKCE	BALENÍ	840	843	844	861	850	853	854	860
Cena v Kč/ks	802	1001	40 ks/minibalík 6 minibalík/pal.		35,90				39,80		
Cena v Kč/m <sup>2</sup> při minimální spotřebě			-		348,23				386,06		

## SORTIMENT DOPLŇKŮ CENA V Kč/KS



Poloviční taška	802	1211	40 ks/pal.	50,60	52,80
Krajní taška 90 mm, levá/pravá (3 ks/m, rozpětí latí 335-345 mm)	802	1821 P/ 1831 L	14 ks/pal.	107,00	112,00
Krajní taška 120 mm, levá/pravá (3 ks/m, rozpětí latí 310-345 mm)	802	1822 P/ 1832 L	14 ks/pal.	121,00	128,00
Větrací taška, větrací průřez cca 30 cm <sup>2</sup>	802	1401	-	172,00	183,00
Pultová taška	802	2701	-	315,00	333,00
Pultová krajní taška	802	2721 P/ 2731 L	-	429,00	453,00

## HŘEBENÁČE CENA V Kč/KS



Hřebenáč (2,5 ks/m) v sadě s přichytkou	UNI	8100	40 ks/kar.	102,00	110,00
Koncový hřebenáč kulatý	UNI	8117	-	576,00	634,00
Koncový hřebenáč	UNI	8115	-	866,00	986,00
Rozdělovací hřebenáč 3-stranný	UNI	8120	-	560,00	604,00
Uzávěra hřebene	UNI	8112	-	317,00	349,00
Přichytka hřebenáče, hliník (červená U03/ hnědá U11/ grafit U08)	UNI	8123	-	14,00	

## PROSTUPOVÉ TAŠKY CENA V Kč/KS

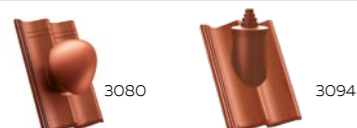

Betonová prostupová taška s krycím komínkem Ø 100 mm s flex. hadicí a podstřešní průchodku	802	3080	-	2 090,00	
Prostupová taška s anténním nástavcem Ø 22-75 mm, sada (podstřešní průchodku nutno objednat samostatně)	802	3094	-	1 080,00	

## POCHŮZNÝ SYSTÉM, PROTISŇHOVÉ ZÁBRANY CENA V Kč/KS

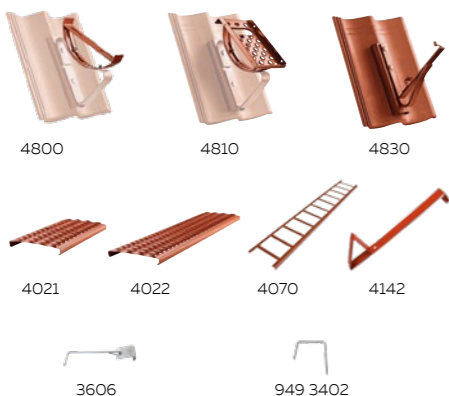

Nosná taška kominická	802	4801	1 ks/kar.	1 760,00	
Držák stoupací plošiny	802	4800	1 ks/kar.	1 410,00	
Kominická lávka	UNI	4810	1 ks/kar.	3 140,00	
Nosná taška s držákem protisňhové mříže	802	4830	1 ks/kar.	1 600,00	
Stoupací plošina 40 x 25 cm	987	4021	1 ks/kar.	1 170,00	
Stoupací plošina 80 x 25 cm	987	4022	1 ks/kar.	1 670,00	
Protisňhová mříž 3 m, šířka 20 cm	984	4070	1 ks/kar.	1 470,00	
Protisňhový hák (červená U03/ hnědá U11/ grafit U08)	850	4142	50 ks/kar.	83,00	
Přichytka tašek zinkohliníková na boční okraj typu L*	UNI	3606	250 ks/kar.	593,00	
Přichytka tašek horní z pozinkované oceli typu U*	949	3402	100 ks/kar.	368,00	



# HEIDELBERG

Výrobní závod  
Minimální spotřeba/m<sup>2</sup>  
Minibalík  
Hmotnost/paleta

Chojnice, Olkusz  
cca 9,7 ks/m<sup>2</sup>  
40 ks  
cca 1057 kg

PLANAR			DURATOP PRO		
KLASICKÁ ČERVENÁ	TMAVĚ HNĚDÁ	TMAVĚ ŠEDÁ	KLASICKÁ ČERVENÁ	MOKKA	ČERNÁ

ZÁKLADNÍ TAŠKA	MODEL	FUNKCE	BALENÍ	840	843	844	850	853	860
Cena v Kč/ks	801	1001	40 ks/minibalík 6 minibalík/pal.		37,10			41,50	
Cena v Kč/m <sup>2</sup> při minimální spotřebě			-		359,87			402,55	

## SORTIMENT DOPLŇKŮ CENA V KČ/KS

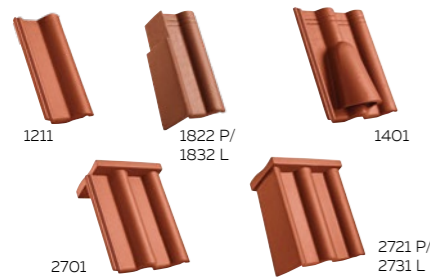

Poloviční taška	801	1211	40 ks/pal.	49,50	54,50
Krajní taška 90 mm, levá/pravá (3 ks/m, rozpětí latí 335-345 mm)	801	1821 P/ 1831 L	14 ks/pal.	105,00	116,00
Krajní taška 120 mm, levá/pravá (3 ks/m, rozpětí latí 310-345 mm)	801	1822 P/ 1832 L	14 ks/pal.	119,00	131,00
Větrací taška, větrací průřez cca 30 cm <sup>2</sup>	801	1401	-	168,00	185,00
Pultová taška (3,3 ks/m)	801	2701	-	308,00	339,00
Pultová krajní taška	801	2721 P/ 2731 L	-	420,00	462,00

## HŘEBENÁČE CENA V KČ/KS



Hřebenáč (2,5 ks/m) v sadě s příchytkou	UNI	8100	40 ks/kar.	102,00	110,00
Koncový hřebenáč kulatý	UNI	8117	-	576,00	634,00
Koncový hřebenáč	UNI	8115	-	866,00	986,00
Rozdělovací hřebenáč 3 -stranný	UNI	8120	-	560,00	604,00
Uzávěra hřebene	UNI	8112	-	317,00	349,00
Příchytka hřebenáče, hliník (červená U03/ hnědá U11/ grafit U08)	UNI	8123	-		14,00

## PROSTUPOVÉ TAŠKY CENA V KČ/KS



Betonová prostupová taška s krycím komínkem Ø 100 mm s flex. hadicí a podstřešní průchodku	801	3091	-	2 090,00	
Prostupová taška s anténním nástavcem Ø 22-75 mm, sada (podstřešní průchodku nutno objednat samostatně)	801	3094	-	898,00	

## POCHŮZNÝ SYSTÉM, PROTISŇHOVÉ ZÁBRANY CENA V KČ/KS

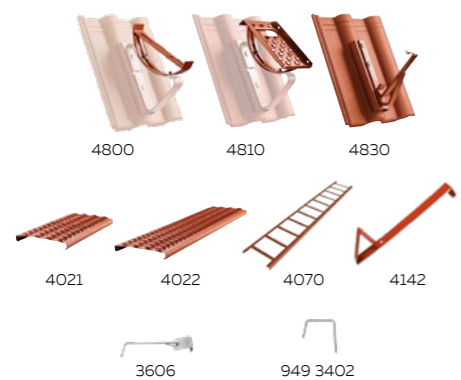

Nosná taška kominická	801	4801	1 ks/kar.	1 760,00	
Držák stoupací plošiny	801	4800	1 ks/kar.	1 410,00	
Kominická lávka	UNI	4810	1 ks/kar.	3 140,00	
Nosná taška s držákem protisňhové mříže	801	4830	1 ks/kar.	1 600,00	
Stoupací plošina 40 x 25 cm	987	4021	1 ks/kar.	1 170,00	
Stoupací plošina 80 x 25 cm	987	4022	1 ks/kar.	1 670,00	
Protisňhová mříž 3 m, šířka 20 cm	984	4070	1 ks/kar.	1 470,00	
Protisňhový hák (červená U03/ hnědá U11/ grafit U08)	850	4142	50 ks/kar.	83,00	
Příchytka tašek zinkohliníková na boční okraj typu L*	UNI	3606	250 ks/kar.	593,00	
Příchytka tašek horní z pozinkované oceli typu U*	949	3402	100 ks/kar.	368,00	

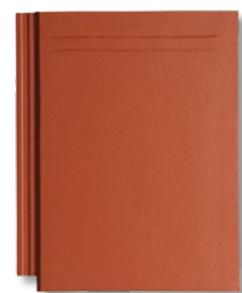

# KAPSTADT

Výrobní závod  
Minimální spotřeba/m<sup>2</sup>  
Minibalík  
Hmotnost/paleta

**Olkusz**  
**cca 9,7 ks/m<sup>2</sup>**  
**36 ks**  
**cca 1083 kg**

PLANAR				DURATOP PRO	
KLASICKÁ ČERVENÁ	SVĚTLÉ ŠEDÁ	TMAVĚ ŠEDÁ	ČERNÁ	TMAVĚ ŠEDÁ	ČERNÁ

ZÁKLADNÍ TAŠKA	MODEL	FUNKCE	BALENÍ	840	845	844	861	854	860
Cena v Kč/ks	803	1001	36 ks/minibalík 6 minibalík/pal.		55,70				64,10
Cena v Kč/m <sup>2</sup> při minimální spotřebě			-		540,29				621,77

## SORTIMENT DOPLŇKŮ CENA V KČ/KS



Poloviční taška	803	1211	40 ks/pal.		100,00				116,00
Krajní taška 90 mm (3 ks/m)	803	1821 P/ 1831 L	20 ks/pal.		176,00				202,00
Krajní taška 120 mm (3 ks/m)	803	1822 P/ 1832 L	20 ks/pal.		176,00				202,00
Krajní taška poloviční 90 mm (3 ks/m)	803	1221 P/1231 L	15 ks/pal.		176,00				202,00
Krajní taška poloviční 120 mm (3 ks/m)	803	1222 P/ 1232 L	15 ks/pal.		176,00				202,00
Větrací taška, větrací průřez cca 38 cm <sup>2</sup>	803	1401	12 ks/pal.		282,00				323,00

## HŘEBENÁČE CENA V KČ/KS



Hřebenáč pre KAPSTADT (2,3 ks/m) v sadě s příchytou	803	8200	40 ks/kar.		180,00				197,00
Koncový hřebenáč pre KAPSTADT	803	8215	-		351,00				404,00
Hřebenáč (2,5 ks/m) v sadě s příchytou	UNI	8100	40 ks/kar.		102,00				110,00
Koncový hřebenáč	UNI	8115	-		866,00				986,00
Rozdělovací hřebenáč 3-stranný	UNI	8120	-		560,00				604,00
Příchytka hřebenáče KAPSTADT (obsahuje příchytku, těsnící pásku a vrut)	803	8223	-				98,00		
Příchytka hřebenáče, hliník (červená U03/ hnědá U11/ grafit U08)	UNI	8123	-				14,00		

## PROSTUPOVÉ TAŠKY CENA V KČ/KS



Betonová prostupová taška s krycím komínkem Ø 100 mm	803	3091	-					2530,00	
--	-----	------	---	--	--	--	--	---------	--

## POCHŮZNÝ SYSTÉM, PROTISŇHOVÉ ZÁBRANY CENA V KČ/KS



Nosná taška kominická	803	4801	1 ks/kar.						1760,00
Držák stoupací plošiny	803	4800	1 ks/kar.						1410,00
Kominická lávka	UNI	4810	1 ks/kar.						3140,00
Nosná taška s držákem protisňhové mříže	803	4830	1 ks/kar.						1600,00
Stoupací plošina 40 x 25 cm	987	4021	1 ks/kar.						1170,00
Stoupací plošina 80 x 25 cm	987	4022	1 ks/kar.						1670,00
Protisňhová mříž 3 m, šířka 20 cm	984	4070	1 ks/kar.						1470,00
Protisňhový hák (červená U03/ hnědá U11/ grafit U08)	850	4142	50 ks/kar.						83,00
Příchytka tašek natloukáci pozinkovaná - KAPSTADT *	803	3607	250 ks/kar.						4200,00

# TECHNICKÉ ÚDAJE K BETONOVÝM TAŠKÁM











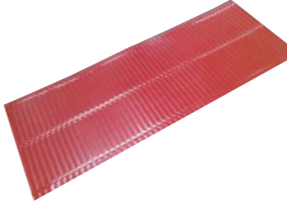

## GÖTEBORG / HEIDELBERG

Velikost	cca. 334 x 420 mm
Krycí šířka	300 mm
Maximální překrytí	75 mm
Krycí délka od 10 stupňů	310-334 mm
Krycí délka od 22 stupňů	335-345 mm
Min. spotřeba na m <sup>2</sup>	cca, 9,7 ks
Průměrná spotřeba na m <sup>2</sup>	cca. 10,2 ks
Maximální spotřeba na m <sup>2</sup>	cca. 10,7 ks
Průměrná váha v kg/ks	Göteborg cca 4,6 kg Heidelberg cca 4,3 kg
Modelový sklon střechy	cca 22°
Sklon střechy s využitím dodatečného opatření	přes 10°

## KAPSTADT

Velikost	cca 334 x 420 mm
Krycí šířka	cca. 300 mm
Minimální překrytí	80 mm
Krycí délka od 10°	310-334 mm
Krycí délka od 22°	335-345 mm
Min. spotřeba na m <sup>2</sup>	cca 9,7 ks
Průměrná spotřeba na m <sup>2</sup>	cca 10,2 ks
Maximální spotřeba na m <sup>2</sup>	cca 10,7 ks
Průměrná váha v kg/ks	cca 4,9 kg
Modelový sklon střechy	cca 25°
Sklon střechy s využitím dodatečného opatření	přes 10°

# UNIVERZÁLNÍ PŘÍSLUŠENSTVÍ K BETONOVÝM STŘEŠNÍM TAŠKÁM CREATON

	<b>Úžlabí hliníkové</b> 0,5 x 2 m	<b>842,00 Kč</b> <b>1 ks</b>		<b>Okapní větrací mřížka jednoduchá s hřebenem</b> 1 m	<b>37,00 Kč</b> UNI 1402 <b>1 ks</b>		<b>Okapní větrací mřížka jednoduchá s hřebenem, s ventilací</b> 1 m	<b>67,00 Kč</b> <b>1 ks</b>
	<b>Univerzální hliníkový těsnící pás na zeď / komín</b> 0,3 x 5 m	<b>2 140,00 Kč</b> <b>1 role</b>		<b>Univerzální olověný těsnící pás na zeď / komín</b> 0,3 x 5 m	<b>4 280,00 Kč</b> <b>1 role</b>		<b>Komínová lišta hliníková</b> 0,08 x 2 m	<b>270,00 Kč</b> <b>1 ks</b>
	<b>Univerzální dokončovací páska CREPFORM Plus se síťovou vložkou a roztažností až 60%</b> 0,45 x 5 m	<b>4 125,00 Kč</b> UNI 3731 <b>1 role</b>		<b>Univerzální dokončovací páska CREPFORM Plus se síťovou vložkou a roztažností až 60%</b> 0,45 x 5 m	<b>6 325,00 Kč</b> UNI 3732 <b>1 role</b>		<b>Držák hřebenové latě "hřebík"</b>	<b>35,00 Kč</b> <b>1 ks</b>
	<b>Větrací pás hřebene a nároží ALU</b> 0,3 x 5 m	<b>857,00 Kč</b> <b>1 role</b>		<b>Větrací pás hřebene a nároží s technickou tkaninou</b> 0,31 x 5 m	<b>828,00 Kč</b> <b>1 role</b>		<b>STŘEŠNÍ FÓLIE</b> Řada moderních střešních fólií CREATON s všestranným využitím a speciálním příslušenstvím pro střešní fólie	<b>Viz strana 106</b>
	<b>Hřebenový větrací pás CREAROLL s vysokými funkčními vlastnostmi</b> Průřez ventilace 165 cm <sup>2</sup> /m, roztažitelnost 25%, zvýšená odolnost proti UV záření (červená U03 / černá U06 / šedá U07 / hnědá U11) 0,31 x 5 m	<b>1 225,00 Kč*</b> <b>1 role</b>		<b>Hřebenový větrací pás CREAROLL s vysokými funkčními vlastnostmi</b> Průřez ventilace 165 cm <sup>2</sup> /m, roztažitelnost 25%, zvýšená odolnost proti UV záření (červená U03 / černá U06 / šedá U07 / hnědá U11) 0,39 x 5 m	<b>1 475,00 Kč*</b> <b>1 role</b>		<b>Univerzální těsnící adaptér pro montáž tašek pro odvod spalin (UNI 3311) a odvětrání (UNI 3312)</b>	<b>1 830,00 Kč</b> UNI 3311/ 3312 <b>1 ks</b>

	CREATON UNO 120 Classic	CREATON DUO 150 Classic	CREATON DUO 150 Extra	CREATON DUO 180 Classic	CREATON DUO 180 Extra	CREATON TRIO 210 Extra	CREATON DUO 270 Longlife Extra	CREATON QUATTRO 360 Longlife Extra
<b>Rozměry fólie v roli</b>	1,5 x 50 m	1,5 x 50 m	1,5 x 50 m	1,5 x 50 m	1,5 x 50 m	1,5 x 50 m	1,5 x 50 m	1,5 x 25
<b>m<sup>2</sup> v roli</b>	75m <sup>2</sup>	75m <sup>2</sup>	75m <sup>2</sup>	75m <sup>2</sup>	75m <sup>2</sup>	75m <sup>2</sup>	75m <sup>2</sup>	37,5m <sup>2</sup>
<b>Počet rolí na paletě</b>	24 (1 800 m <sup>2</sup> )	24 (1 800 m <sup>2</sup> )	24 (1 800 m <sup>2</sup> )	15 (1 125 m <sup>2</sup> )	15 (1 125 m <sup>2</sup> )	15 (1 125 m <sup>2</sup> )	15 (1 125 m <sup>2</sup> )	20 (750 m <sup>2</sup> )
<b>Třída vodotěsnosti</b>	W1	W1	W1	W1	W1	W1	W1	W1
<b>Paropropustnost (SD koeficient)</b>	0,02	0,02	0,02	0,02	0,02	0,03	0,2	0,2
<b>Odolnost proti protržení</b>	260/180 (N/50 mm)	310/240 (N/50 mm)	310/240 (N/50 mm)	310/230 (N/50 mm)	310/230 (N/50 mm)	490/460 (N/50 mm)	500/300 (N/50 mm)	420/490 (N/50 mm)
<b>Požární klasifikace</b>	Třída E	Třída E	Třída E	Třída E	Třída E	Třída E	Třída E	Třída E
<b>Odolnost vůči UV záření</b>	3 měsíce	3 měsíce	3 měsíce	3 měsíce	3 měsíce	4 měsíce	4 měsíce	4 měsíce
<b>Možnost použití na plném bednění</b>	NE	ANO	ANO	ANO	ANO	ANO	ANO	ANO
<b>Integrované lepicí pásky</b>	NE	ANO	ANO	NE	ANO	ANO	ANO	NE (svářecí technologie)
<b>Minimální sklon střechy</b>	16 stupňů	16 stupňů	16 stupňů	16 stupňů	16 stupňů	12 stupňů	10 stupňů	7 stupňů
<b>Kód produktu</b>	710 U001 007	725 U001 007	720 U001 007	726 U001 007	721 U001 007	740 U001 007	770 U001 007	750 U001 007
<b>Cena</b>	4 950 Kč/role (66 Kč/m <sup>2</sup> )	7 275 Kč/role (97 Kč/m <sup>2</sup> )	8 250 Kč/role (110 Kč/m <sup>2</sup> )	9 075 Kč/role (121 Kč/m <sup>2</sup> )	10 050 Kč/role (134 Kč/m <sup>2</sup> )	12 375 Kč/role (165 Kč/m <sup>2</sup> )	18 975 Kč/role (253 Kč/m <sup>2</sup> )	18 975 Kč/role (506 Kč/m <sup>2</sup> )



### Univerzální jednostranná montážní lepicí páska pro střešní fólie

lepicí páska pro slepení spojů a napojení pro fólie „UNO“/„DUO“, šířka 50 mm (25 m/role / 12 rolí/balení / 288 rolí/paleta)

**1 150,00**  
Kč/role

Kód produktu

7 609 008 030



### Speciální lepidlo pro střešní fólie

speciální lepidlo na lepení příčných a podélných přesahů fólií (objem 310 ml/kartuše, cca 19 bm lepení) (20 kartuší/balení / 1.200 kartuší/paleta)

**1 415,00**  
Kč/tuba

Kód produktu

7 609 008 031



### Univerzální jednostranná montážní lepicí páska pro střešní fólie CREATON TRIO Longlife 25m/60mm

propojení fólií s ostatními prvky střechy, utěsnění malých poškození fólie

**1 670,00**  
Kč/role

Kód produktu

7 609 008 041



### Oboustranná montážní lepicí páska pro střešní fólie

střešní lepicí páska, používá se k utěsnění prostupů a lepení složitých detailů, šířka 25 cm (5 m/role / 4 role/balení / 60 balení/paleta)

**2 170,00**  
Kč/role

Kód produktu

7 609 008 040



### Univerzální pěnová, těsnící páska

těsnící pěnová páska, používá se na podtěsnění kontralatí při nízkých sklonech střech, šířka 60 mm (30 m/role / 8 rolí/balení / 18 balení/paleta)

**860,00**  
Kč/role

Kód produktu

7 609 008 040



### Svařovací prostředek (čínidlo)

svařovací čínidlo k homogennímu spojení přesahů fólie „QUATTRO“ (1 000 ml/dóza - cca 1 l na 200 m / 6 dóz/balení / 60 balení/paleta)

**2 580,00**  
Kč/role

Kód produktu

7 609 008 034



### Láhev se štětcem

Láhev se štětcem 500 ml pro nanášení svařovacího čínidla

**1 970,00**  
Kč/role

Kód produktu

7 609 008 035



### Roh pro fólii „QUATTRO“

Montážní rohy pro model fólie CREATON QUATTRO 360 Longlife Extra

**585,00**  
Kč/pc

Kód produktu

7 609 008 039

# UNIVERZÁLNÍ DOKONČOVACÍ PÁSKA CREPFORM

ODOLNÉ, BEZPEČNÉ A ESTETICKÉ DOKONČENÍ STŘECHY ZA KONKURENCESCHOPNOU CENU

Hliníková dokončovací páska CREPFORM ze zvlněného hliníku s adhezivním butylovým povlakem.

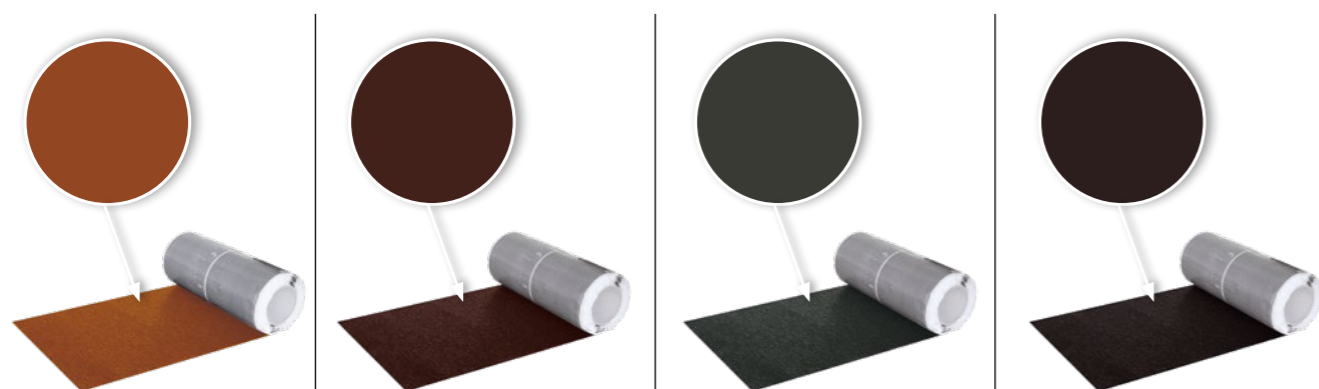

Červená barva  
(RAL 8004/ U03)

Hnědá barva  
(RAL 8017/ U11)

Šedá barva  
(RAL 7015/ U07)

Černá barva  
(RAL 9004/ U06)

Rozměry role	5 m x 300 mm	5 m x 450 mm
Celková plocha role	1,5 m <sup>2</sup>	2,25 m <sup>2</sup>
Hmotnost role	2,0 kg	3,0 kg
Počet rolí v kartonu	4 ks.	4 ks
Počet rolí na paletě	120 ks.	80 ks
Voděodolnost/ paroprupostnost	EN 12572	EN 12572
Požární klasifikace	B2	B2
Podélná roztažnost	60% (tolerance -5%/+10%)	60% (tolerance -5%/+10%)
Odolnost proti vlhkosti a vysokým teplotám*	BS 8612	BS 8612
Odolnost vůči UVA a UVB záření	ISO 11507 / EN 13523-10	ISO 11507 / EN 13523-10
Odolnost proti korozi	ASTM B117	ASTM B117
Kód produktu	UNI 3735	UNI 3736
Cena	<b>3 050 Kč/role</b> (610,00 Kč/mb)	<b>4 750/role</b> (950,00 Kč/mb)

\* 7-denní test při teplotě 60 stupňů a vlhkosti 95%

# UNIVERZÁLNÍ DOKONČOVACÍ PÁSKA CREPFORM PLUS®

NEJVYŠŠÍ KVALITA ODOLNÉ, BEZPEČNÉ A ESTETICKÉ DOKONČENÍ STŘECHY

Hliníková dokončovací páska CREPFORM Plus® ze zvlněného hliníku a hliníkové výztužné síťoviny s adhezivním butylovým povlakem.

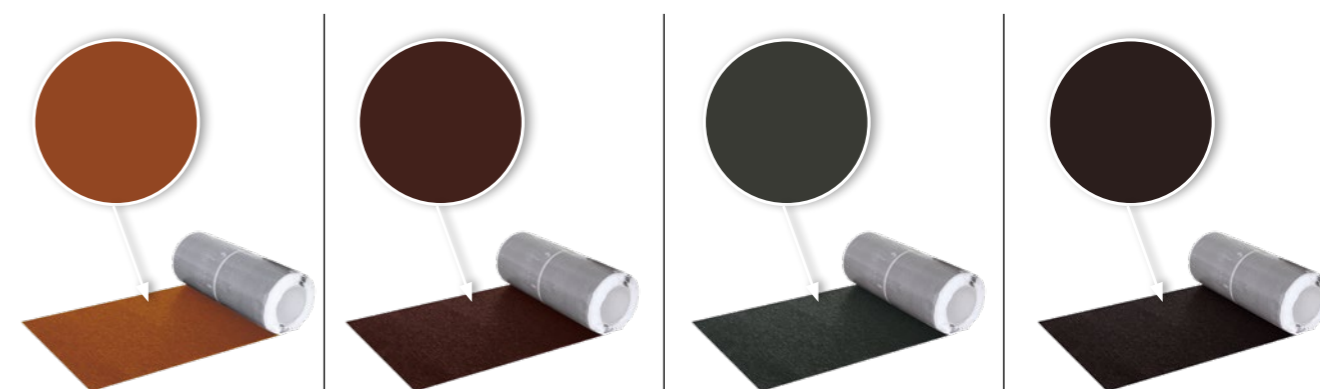

Červená barva  
(RAL 8004/ U03)

Hnědá barva  
(RAL 8017/ U11)

Šedá barva  
(RAL 7015/ U07)

Černá barva  
(RAL 9004/ U06)

Rozměry role	5 m x 300 mm	5 m x 450 mm
Celková plocha role	1,5 m <sup>2</sup>	2,25 m <sup>2</sup>
Hmotnost role	3,0 kg	4,5 kg
Počet rolí v kartonu	4 ks	4 ks
Počet rolí na paletě	120 ks	80 ks
Voděodolnost/ paroprupostnost	EN 12572	EN 12572
Požární klasifikace	B2	B2
Podélná roztažnost	60% (-5%/+10% tolerance)	60% (-5%/+10% tolerance)
Odolnost proti vlhkosti a vysokým teplotám*	BS 8612	BS 8612
Odolnost vůči UVA a UVB záření	ISO 11507 / EN 13523-10	ISO 11507 / EN 13523-10
Odolnost proti korozi	ASTM B117	ASTM B117
Kód produktu	UNI 3731	UNI 3732
Cena	<b>4 125 Kč/role</b> (825,00 Kč/mb)	<b>6 325/role</b> (1 265,00 Kč/mb)

\* 7-denní test při teplotě 60 stupňů a vlhkosti 95%.





**CREATON Polska sp. z o.o.**

ul. Wspólna 6  
32-300 Olkusz  
Polska

+48 32 624 95 00  
biuro@creaton.com

**OBLASTNÍ MANAŽER  
PRO ZÁPAD ČR**

tel. +420 773 598 967

**OBLASTNÍ MANAŽER  
PRO VÝCHOD ČR**

tel. +420 702 081 093  
objednavky-cz@creaton.com  
www.creaton.cz

**EDICE II/2023**

©SPOLEČNOST CREATON POLSKA SP. Z O.O. SI VYHRÁZUJE PRÁVO URČENÍ TISKOVÝCH CHYB NEBO ZMĚNY CEN A ŽÁDNÝM ZPŮSOBEM NEODPOVÍDÁ.  
ZA NEPŘESNOSTI V CENÍKU ZPŮSOBENÉ TISKEM, NAPŘÍKLAD ZA ODCHYLKY BAREVNÝCH ODSTÍNŮ ATD. VYDÁNÍM NOVÉHO KATALOGU, RESP. CENÍKU, SE STÁVAJÍ VŠECHNY PŘEDCHOZÍ KATALOGY NEPLATNÝMI.  
FOTOGRAFIE PRODUKTŮ UVEDENÉ V CENÍKU SE MOHOU LIŠIT OD VZHLEDU PRODUKTŮ V PRODEJI.